

# KIESEL

Ausgezeichnet Präsentiert !

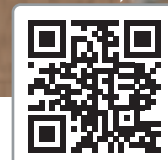

SCAN ME



[www.kiesel-plakate.de](http://www.kiesel-plakate.de)

# Starker Service

## Kompetente Beratung

Wir bieten Ihnen für jeden Anwendungsbereich die passende Lösung für Ihre Preis- und Produktauszeichnung.

Unser Team ist Montag bis Donnerstag von 7.30 bis 17.00 Uhr und Freitag von 7.30 bis 13.00 Uhr für Sie da.

**Einfach anrufen und fragen: Telefon 0 44 99 / 77 11**

## Individuelle Angebote mit Großabnehmervorteil

Sonderanfertigungen und Sonderpreise für Großabnehmer sind kein Problem. Fast alles ist möglich. Sie erhalten kurzfristig ein individuelles Angebot.

## Hohe Lagerkapazität - Nachlieferungen frei Haus

Unsere Katalogware ist in der Regel kurzfristig lieferbar. Sollten wir nicht sofort alles liefern können, garantieren wir Ihnen eine frachtfreie Nachlieferung.

## Versandkosten

Für Bestellungen erheben wir eine gewichtsabhängige Versandkosten- und Versicherungspauschale. Dadurch können Sie sicher sein, dass Sie Ihre Produkte zuverlässig und einwandfrei erhalten.

## Kostenlose Muster

Gerne senden wir Ihnen Muster zur 14-tägigen Ansicht. Überzeugen Sie sich von der Qualität unserer Produkte.

## Rückgabegarantie

Gefällt nicht? Passt nicht? Kein Problem! Sie haben ein 14-tägiges Rückgaberecht auf alle Standardartikel in verkaufsfähigem Zustand. Ausgenommen sind individuelle Anfertigungen, Druck und Laminiersysteme sowie großvolumige Artikel wie zum Beispiel Straßenstände und Waren, die extra für Sie bestellt wurden (Sonderbestellware/Gastronomiesortiment).

Bitte senden Sie die Ware ausreichend frankiert an uns zurück. Versandkosten werden nicht gutgeschrieben. Unfreie Retouren können leider nicht angenommen werden.

# KIESEL

*Ausgezeichnet Präsentiert!*

Kiesel Plakate System GmbH  
Lindenstraße 21 (Gewerbegebiet)  
26676 Barßel (Oldenburg)

#### Telefon

0 44 99 / 7711  
0 44 99 / 77 66  
0 44 99 / 76 40

#### Telefax

0 44 99 / 77 74  
office@kiesel-plakate.de  
www.kiesel-plakate.de

# Inhalt

## Preisschild- und Etikettendruck

Preisschilddrucker	02
Zubehör Preisschilddrucker	03
Aktionsreiter	04
Etikettendrucker	05

## Werbedruck

Plakatdruckservice	07
Fahnen	08
Standard-„Kiosk“-Fahnen	09
Cross-Flag/Beach-Flag	10
Werbeteppiche	11
Fußbodenplakate	12
PVC-Bannerdruck auf Maß	13

## Plakatständer/Kundenstopper

Straßenständer	14
Zubehör für Straßenständer und Wandrahmen	22

## Rahmen, Tafeln und Schilder

Wandrahmen	23
LED-Leuchtrahmen	25
Banner-/Plakathalter	26
Namensschilder	27
Plakatrahen	28
Zubehör für Plakatrahen	29
Kreidetafeln, Holz-Wandrahmen, Gehwegaufsteller	30
Zahlsteller und Kassenständer	32

## Halterungen/Aufsteller

Aufsteller für Preisschilder	33
Halterungen für Preisschilder	35
Edelstahl-Halter für Preisschilder	43
Scanner- und Preisschienen	47
Acrylglas-Aufsteller und -Ständer	49
Acrylglas-Prospektständer	52
Acrylglas-Plakattaschen	53
Marker/Kreidemarken	54
Halter und Klemmen	55
Tafelaufsteller	56
Tafelhalter	57

## Buffet- und Gastroartikel

Buffet-, Theken- und Tischbeschilderung	58
Tisch-Ausstattung	70
Buffet-Ausstattung	72
Theken-Ausstattung	74
Servier- und Präsentationstabletts	76
Poly-Rattan-Körbe	78
Speisekarten	81

## Preisschilder und Plakate

Computer-Preisschilder	82
Computer-Etiketten	85
Laminiertechnik	86
Plakate	87
Plakate und Preisschilder	88
Schmucketiketten	91
Günstige Geschäftsdrucksachen	92
Hygieneschutz	93

Fordern Sie unsere Spezialkataloge an:

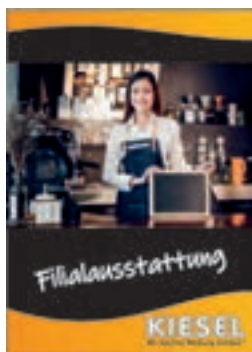

**Filialausstattung**  
Professionelle  
Warenpräsentation  
in Ihrer Filiale



**Gastronomie- und  
Servier-Artikel**  
Umfangreiches Nachschlage-  
werk auf über 500 Seiten



**Hygieneschutz**  
Alles für einen sicheren  
Schutz Ihrer Kunden und  
Mitarbeiter



**Preisschilddrucker**  
Ihre Preisschilder  
auf Plastikkarten

Stand: Januar 2021

Alle Preise zzgl. Versandkosten und gesetzlicher MwSt.

Mit diesem Katalog verlieren alle vorhergehenden Kataloge und Preise ihre Gültigkeit.

Der vorliegende Katalog ist urheberrechtlich geschützt. Alle Rechte vorbehalten. Die Verwendung der Texte, Fotos und/oder Zeichnungen (auch auszugsweise) ist ohne schriftliche Zustimmung der „Kiesel Plakate System GmbH“ urheberrechtswidrig und daher strafbar.

Es gelten unsere Allgemeinen Geschäftsbedingungen (siehe [www.kiesel-plakate.de/agb](http://www.kiesel-plakate.de/agb)).

## Individuelle Preisschilder schnell und einfach selber drucken!

### EDIKIO flex

#### Ein Drucksystem für kurze und lange Karten!

- druckt Schilder bis 150 mm Länge (Monodruck)
- auch für Regalschilder in 50 mm Höhe
- schnelles Drucksystem - Ausgabe eines Preisschildes in 15 Sekunden
- inklusive spezieller Gestaltungssoftware
- inklusive 100 kurze und lange Karten

Preis auf Anfrage



### ZENIUS

#### Günstiges, aber leistungsstarkes Einstiegsmodell

- druckt Schilder 86 x 54 mm
- Druckgeschwindigkeit bis zu 500 Karten/Std.
- druckt Mono oder 4-farbig
- inklusive 500 Blanko-Karten nach Wahl

Preis auf Anfrage

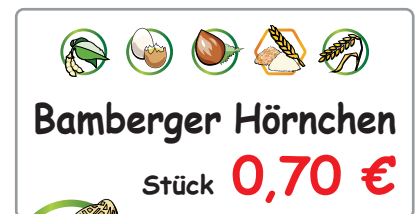

Drucken Sie Symbole für Allergene und Ernährungsformen direkt auf Ihr Preisschild\*

\*Verwendungsbeispiel. Verschiedene Food-Symbole sind zum Eigengebrauch kostenlos unter [www.foodsymbols.com](http://www.foodsymbols.com) verfügbar. Die Bild-Daten werden nicht mit dem Drucker ausgeliefert.

### PRIMACY

#### schneller Drucker für höhere Druckaufkommen

- druckt Schilder 86 x 54 mm
- Druckgeschwindigkeit bis zu 1200 Karten/Std.
- druckt Mono oder 4-farbig
- inklusive 500 Blanko-Karten nach Wahl

Preis auf Anfrage



4-Farb-Druck oder günstiger Monodruck

\* Im Preis enthalten ist die **CARDPRESSO Software**

Als Gestaltungssoftware können aber auch die eigenen Windows-Programme wie z.B. Textverarbeitung WORD von Microsoft oder Grafikprogramme unter Windows z.B. (unsere Empfehlung) das Grafikprogramm CorelDraw eingesetzt werden. - Ohne Vor-Ort-Installation.



# Zubehör Preisschilddrucker

## Blanko-Karten Standard

86 x 54 mm (VPE: 500 Stück)

Wei, 0,5 mm, Art.-Nr. 400023	Preis/VPE	49,00 €
Schwarz matt, 0,5 mm, Art.-Nr. 400025	Preis/VPE	72,00 €
Schieferoptik, 0,5 mm, Art.-Nr. 400019	Preis/VPE	98,00 €
Holzrand, 0,5 mm, Art.-Nr. 403033	Preis/VPE	98,00 €
Wei, 0,76 mm, Art.-Nr. 400024	Preis/VPE	49,00 €
Rot, 0,76 mm, Art.-Nr. 403025	Preis/VPE	72,00 €
Blau, 0,76 mm, Art.-Nr. 403026	Preis/VPE	72,00 €
Grn, 0,76 mm, Art.-Nr. 403028	Preis/VPE	72,00 €
Gelb, 0,76 mm, Art.-Nr. 403030	Preis/VPE	72,00 €
Holzoptik, 0,76 mm, Art.-Nr. 400013	Preis/VPE	98,00 €
Braun, 0,76 mm, Art.-Nr. 403032	Preis/VPE	72,00 €
Schwarz glnzend, 0,76 mm, Art.-Nr. 400032	Preis/VPE	72,00 €
Schwarz matt, 0,76 mm, Art.-Nr. 400021-M	Preis/VPE	72,00 €
Orange, 0,76 mm, Art.-Nr. 400033	Preis/VPE	72,00 €
Silber, 0,76 mm, Art.-Nr. 400034	Preis/VPE	98,00 €
Gold, 0,76 mm, Art.-Nr. 400029	Preis/VPE	98,00 €



## Blanko-Karten, 50 mm

nur fr EDIKIO flex

Schwarz matt, 50 x 150 mm, Art.-Nr. 400012	Preis/500 St.	199,00 €
Schwarz matt, 50 x 120 mm, Art.-Nr. 400011	Preis/450 St.	98,00 €



## Knick-Karten

3-fach (VPE: 100 Stck)

Wei, Art.-Nr. 400010	Preis/VPE	21,00 €
-----------------------	-----------	---------

Weitere Farben auf Anfrage

## Farbbnder, mono

Schwarz, Kapazitt: 2000 Karten, Art.-Nr. 508011	Preis/St.	28,00 €
Blau, Kapazitt: 1000 Karten, Art.-Nr. 508021	Preis/St.	35,00 €
Grn, Kapazitt: 1000 Karten, Art.-Nr. 508014	Preis/St.	35,00 €
Rot, Kapazitt: 1000 Karten, Art.-Nr. 508018	Preis/St.	35,00 €
Wei, Kapazitt: 1000 Karten, Art.-Nr. 508015	Preis/St.	35,00 €

## Farbbnder, 4-farbig

CMYKO, Kapazitt: 200 Karten, Art.-Nr. 508020	Preis/St.	69,00 €
CMYKO, Kapazitt: 300 Karten, Art.-Nr. 508019 Fr Primacy und EDIKIO flex	Preis/St.	75,00 €



Zubehr fr  
andere  
Drucksysteme  
auf Anfrage!



# Aktionsreiter

zum Aufstecken  
auf Preisschilder

In den Farben:  
Schwarz, Orange, Weiß,  
Gelb, Grün, Blau, Rot,  
Braun und Holzoptik



Text  
nach  
Wunsch!

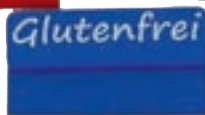

## PVC-Aufsteller

Größe: 86 x 35,  
Fußteil: 20 mm,  
in den Farben:  
Schwarz, Orange,  
Weiß, Gelb, Grün,  
Blau, Rot, Braun  
und Holzoptik

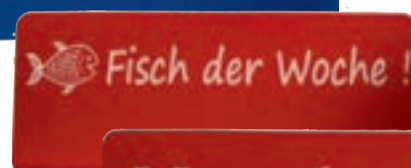

# Etikettendrucker

Individuelle  
Etiketten  
einfach und  
schnell selber  
drucken!

Ein eigenes Etikettendrucksystem bietet Ihnen Unabhängigkeit und Flexibilität. Mit unseren Komplettlösungen können Sie Ihre Etiketten flexibel, schnell und kostengünstig selber drucken. Entscheiden Sie sich jetzt für ein Drucksystem mit oder ohne Waage!



**Komplettpreis**  
Drucker, Waage,  
Software  
**S-RT833i**  
Zzgl. aktuelle Eichkosten Waage

**S-RT833i**  
Bedienung über Touch-Screen  
direkt am Drucker,  
keine Tastatur notwendig



Wir machen Werbung sichtbar!  
**Einstiegsmodell**  
**S-G530**  
ohne Waage  
www.kiesel-plakate.de



Wir machen Werbung sichtbar!  
**Drucker ohne Waage,**  
inkl. Software  
**S-RT833i**  
www.kiesel-plakate.de

So einfach erstellen Sie Ihre Etiketten selbst:

**Schritt 1:**  
Wählen Sie aus dem umfangreichen Sortiment das passende Etikett aus ...

**Schritt 2:**  
Mithilfe der Software geben Sie dem Etikett Ihre persönliche Note ...

**Schritt 3:**  
Das Etikett kommt einstellbar aus dem Drucker. Fertig.

Wählen Sie aus  
einer großen  
Auswahl an  
Standardetiketten  
oder individuellem  
Druck (z.B. mit Ihrem  
Firmenlogo)



Besuchen Sie unseren **PLAKATSHOP**  
mit einer riesigen Auswahl an Standard-Motiven!



SCAN ME



[www.kiesel-plakate.de/  
plakatshop](http://www.kiesel-plakate.de/plakatshop)

## Plakatdruck

60 x 84 cm (DIN A1),  
Standard-Motiv

Stück **6.95 €**

## Bannerdruck

60 x 200 cm,  
inkl. Laminierung,  
4/0-farbig,  
lichtecht

Stück **34.90 €**

Jetzt kostengünstig  
online bestellen unter:

[www.kiesel-plakate.de](http://www.kiesel-plakate.de)



## Wir drucken für Sie Angebotsplakate mit Ihrem Firmenlogo auch in Kleinstauflagen...

...und übernehmen den kompletten Beschriftungs-Service Ihres Angebotstextes, einschließlich Laminierungen sowie den direkten Versand an Ihre Filialen. Professionell von uns gestaltet und in Vierfarbenqualität lichtecht gedruckt auf gestrichenem Premiumpapier, weiß. Andere Materialien auf Anfrage.



Plakat-Druckservice DIN A0, 841 x 1189 mm	Preis/Stück	16.90 €
Plakat-Druckservice DIN A1, 594 x 841 mm	Preis/Stück	7.95 €
Laminier-Service DIN A1, 80 mic.	Preis/Stück	6.95 €
Plakat-Druckservice DIN A2, 420 x 594 mm	Preis/Stück	5.95 €
Laminier-Service DIN A2, 80 mic.	Preis/Stück	3.95 €
Plakat-Druckservice DIN A3, 297 x 420 mm	Preis/Stück	4.49 €
Laminier-Service DIN A3, 80 mic.	Preis/Stück	1.95 €
Plakat-Druckservice DIN A4, 210 x 297 mm	Preis/Stück	2.95 €
Laminier-Service DIN A4, 80 mic.	Preis/Stück	1.50 €

Die Preise gelten bei angelieferten, druckfertigen Daten.



### Wir benötigen von Ihnen druckfertige Daten in folgenden Formaten:

CorelDraw, PDF, MS Word, AI, JPEG (300 dpi), TIF (300 dpi), CD-ROM oder per E-Mail. Oder schicken Sie uns eine saubere Vorlage, die wir einscannen (z.B. Briefbogen, Brötchentüte etc.)

# Fahnen

## Standardfahnen im „Digitaldruck“

Format: 46 x 63 cm, Druck: digital, Vorder- und Rückseite  
Material: Blockout PVC-Plane, weiß,  
inkl. Fahnenstange (Ø 19 mm), UV- und wetterbeständig,  
Verarbeitung: oben Hohlraum, unten und seitlich geschnitten

Preis/Stück **25.00 €**



**Vakuum-Saugfuß aus Gummi  
mit Kipphebel für starken Halt!**

## Fahnenhalter „Spezial“

Fahnenhalter zur Befestigung auf glatten  
Flächen (Glas etc.)  
Vakuum-Saugfuß aus Gummi (Ø 100 mm)  
mit Kipphebel für starken Halt.  
Fahnenstangenhalter aus Metall, verzinkt, Ø 19 mm

Art.-Nr. 88466330 Preis/Stück **39.00 €**



## Fahnenhalterung „Standard-Kunststoff“

Selbstklebend und zum Anschrauben  
Kunststoff, weiß, Ø 19 mm

Kunststoff, Art.-Nr. 88466325 Preis/Stück **5.95 €**



## Fahnenhalterung „Standard-Metall“

Zum Anschrauben, Metall,  
schwarz lackiert, Ø 19 mm

Metall, Art.-Nr. 88466326 Preis/Stück **6.95 €**

## Fahnenhalter „Spezial - für Verkaufsfahrzeuge“

Fahnenhalter mit verstellbarem Winkel zur Befestigung an  
Verkaufsfahrzeugen.  
Vakuum-Saugfuß aus Gummi (Ø 100 mm) mit Kipphebel für  
starken Halt. Ø 19 mm

Art.-Nr. 88466329 Preis/Stück **49.00 €**



# Standard-„Kiosk“-Fahnen



Art.-Nr. 884 663 06



Art.-Nr. 884 663 08



Art.-Nr. 884 663 04



Art.-Nr. 884 663 17



Art.-Nr. 884 663 07



Art.-Nr. 884 663 54



Art.-Nr. 884 663 47



Art.-Nr. 884 663 03



Art.-Nr. 884 663 62



Art.-Nr. 884 663 43

**Individueller Druck**  
ab 2 Stück möglich!

2 St. á **49,- €**  
3 - 5 St. á **35,- €**  
ab 6 St. á **25,- €**

**Viele weitere Motive erhalten Sie unter [www.kiesel-plakate.de](http://www.kiesel-plakate.de)**

SCAN ME



[www.kiesel-plakate.de/unsere-Produkte/fahnen-und-zubehoer](http://www.kiesel-plakate.de/unsere-Produkte/fahnen-und-zubehoer)



Fragen Sie uns, wir helfen Ihnen.

# Cross-Flag/Beach-Flag

## Cross-Flag-Banner

Standard - 1-seitig - 4/0-farbig bedruckt

aus 110g/m<sup>2</sup> Flaggenstoff, 1-seitig bedruckt Rückseite spiegelbildlich. inkl. Bodenplatte (5 KG), Rotator und Gestänge. Druck individuell nach Ihrer Vorlage.

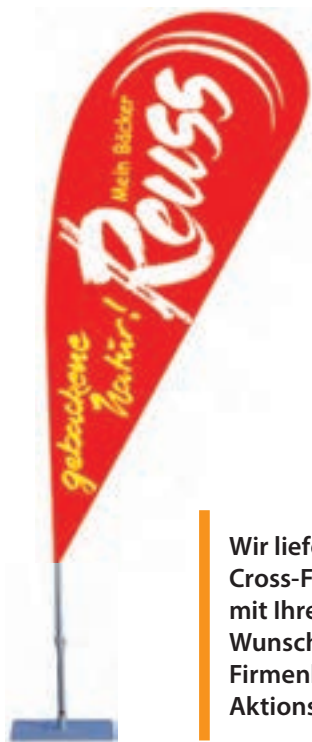

Wir liefern unsere Cross-Flags natürlich auch mit Ihrem individuellen Wunschemotiv, ob Firmenlogo oder Aktionsdesign.

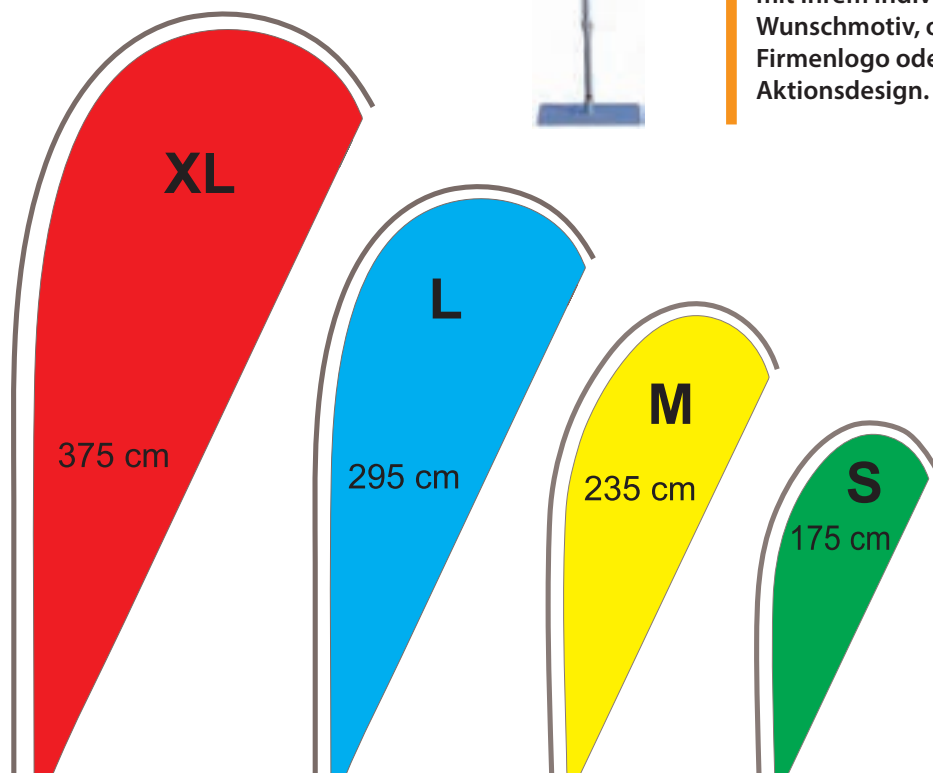

Größe XL  
Werbefläche  
ca. 130 x 375 cm

Stück **285.00 €**

Größe L  
Werbefläche  
ca. 100 x 295 cm

Stück **255.00 €**

Größe M  
Werbefläche  
ca. 80 x 235 cm

Stück **199.00 €**

Größe S  
Werbefläche  
ca. 60 x 175 cm

Stück **159.00 €**

Alle Preise gelten bei druckfertig gelieferten Daten, Größe angelegt im Endformat (z.B. PDF). Zzgl. Versandkosten und MwSt.

**Druckdaten per E-Mail an:**  
**office@kiesel-plakate.de**

# Werbeteppiche individuell

## Werbe- und Schmutzfangteppich

- Farbe und Größe nach Wunsch
- wirkungsvoller Schmutzfang
- aus 100 % Polyacryl
- besonders robust und langlebig
- problemlos zu reinigen, maschinenwaschbar
- rutschfeste Latexbeschichtung auf der Unterseite
- ideale Aufmerksamkeitswirkung im Eingangsbereich
- individuelle Beratung vor Ort
- wählen Sie aus 40 Standardfarben (bis zu 10 Farben/Teppich)



Größe	Art.-Nr.	Stück	Abnahme ab 3 Stück (Preis/Stück)
115 x 175 cm	Art.-Nr. 90115175	299.00 €	269.00 €
115 x 200 cm	Art.-Nr. 90115200	329.00 €	299.00 €
115 x 240 cm	Art.-Nr. 90115240	380.00 €	350.00 €
150 x 240 cm	Art.-Nr. 90150240	499.00 €	469.00 €
85 x 120 cm	Art.-Nr. 90185120	186.00 €	156.00 €
85 x 150 cm	Art.-Nr. 90185150	215.00 €	185.00 €

### Größen:

#### Standardbreiten (inkl. Rand):

60 cm      85 cm      150 cm  
75 cm      115 cm      200 cm

#### Standardlänge:

jede Länge bis 400 cm

#### Überlänge:

bis 700 cm

Sondergrößen auf Anfrage

### Standard-Farbpalette:

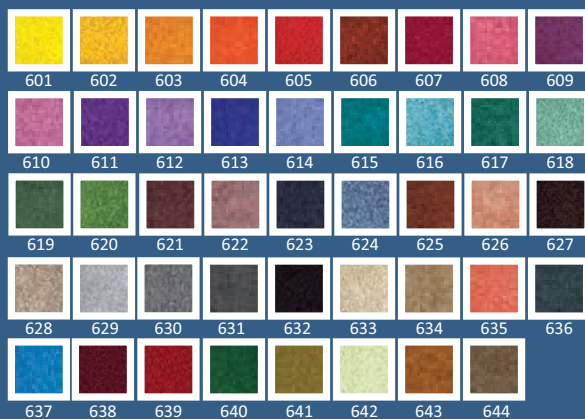

Sonderfarben nach HKS/RAL/Pantone gegen Aufpreis möglich.



# Werbeteppiche

## Werbeteppiche Standardmotive

- wirkungsvoller Schmutzfang
- aus 100 % Polyacryl
- besonders robust und langlebig
- problemlose Reinigung in der Waschmaschine
- Unterseite mit rutschfester Latexbeschichtung
- ideale Aufmerksamkeitswirkung im Eingangsbereich

<b>Werbeteppich „Café“</b> 85 x 120 cm, Art.-Nr. 90285120	Preis/Stück	<b>129,00 €</b>
<b>Werbeteppich „Café“</b> 85 x 150 cm, Art.-Nr. 90285150	Preis/Stück	<b>149,00 €</b>
<b>Werbeteppich „Herzlich Willkommen“</b> 85 x 120 cm, Art.-Nr. 90385120	Preis/Stück	<b>129,00 €</b>
<b>Werbeteppich „Herzlich Willkommen“</b> 85 x 150 cm, Art.-Nr. 90385150	Preis/Stück	<b>149,00 €</b>
<b>Werbeteppich „Wir empfangen“</b> 85 x 120 cm, Art.-Nr. 90485120	Preis/Stück	<b>129,00 €</b>
<b>Werbeteppich „Wir empfangen“</b> 85 x 150 cm, Art.-Nr. 90485150	Preis/Stück	<b>149,00 €</b>

## Schmutzfangteppich

Standardbreiten: 85, 115 und 150 cm; Länge bis 4 Meter

„Mono“, 1-farbig Preis auf Anfrage

In vielen verschiedenen Farben lieferbar!

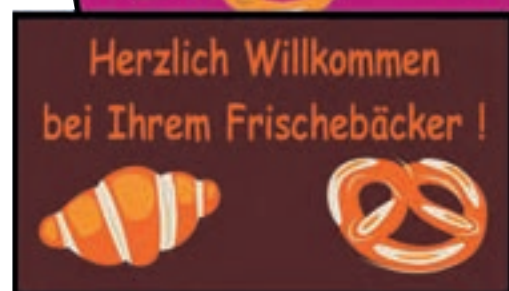

# Fußbodenplakate

## Plakate am Boden, Auffälligkeit ganz oben!

Rutschfester Kautschuk und trittfestes Polycarbonat sorgen dafür, dass Ihr Werbemittel von Grund auf besser ankommt.

Die Plakate sind jederzeit schnell auswechselbar.

Für Plakate DIN A1 (60 x 84 cm)

Art.-Nr. 7560100 Preis/Stück **99,00 €**

**Nutzen Sie unseren Plakat-Druckservice!**  
**Info-Telefon 0 44 99 - 77 11**



# PVC-Bannerdruck auf Maß

Wir bieten Ihnen hochauflösend gedruckte Werbeplänen auf schwerem PVC-Banner. Diese preiswerte Werbemöglichkeit überzeugt durch brillante Farben und eine enorme Aufmerksamkeit durch fast unbegrenzte Größe.

Unser Material ist langlebig, schwer entflammbar (Brand-schutzklasse B1) und sehr belastbar. Großformatige Werbe-plänen sind nicht zu übersehen und Sie sind der Konkurrenz immer einen Blick voraus. Durch unsere hochwertige Endver-arbeitung ist Ihre Werbepläne stabil und lange einsetzbar. Wir bieten Ihnen natürlich auch das nötige Zubehör zum Befesti-gen und Aufhängen der Plänen.

- ein- oder zweiseitig (OPAK) bedruckt • 4/0-farbiger Druck
- UV-stabil • gesäumt • alle 50 cm geöst • Maximale Breite: 500 cm



# Straßenstände



## Logo-Mega

für Plakate DIN A1 (60 x 84 cm)

- extrem haltbare und standfeste Ausführung
- vollverzinkt, Pulverbeschichtung
- innenliegendes stabiles Spreizkreuz
- hochwertige, große Feststellrollen, 100 mm Ø
- große Logoplatte für Ihr Firmenlogo
- sekundenschnelles Auswechseln der Plakate durch Magnetschutzfolien (PET, Antireflex UV-stabil)

Höhe: 147 cm, Breite: 68 cm, Gewicht: 32 kg

Preis/Stück **399,00 €**

zzgl. Versandkosten (Sperrgut)

Art.-Nr. 7100104 (orange)



Art.-Nr. 7100105 (schwarz)



Art.-Nr. 7100106 (blau)



Art.-Nr. 7100108 (weiß)



Art.-Nr. 7100114 (grün)



Art.-Nr. 7100115 (gelb)



Art.-Nr. 7100118 (rot)



Art.-Nr. 7100119 (graphitgrau)



Aufpreis für beidseitige Beschriftung  
der Logofläche

**79,00 €**

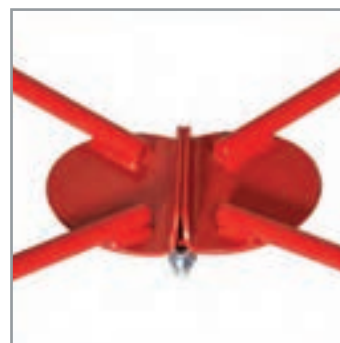



# Straßenstände



## 700 Star

für Plakate DIN A1 (60 x 84 cm)

- praktische und extrem stabile Ausführung
- vollverzinkt, Pulverbeschichtung
- innenliegende Sicherheitsscharniere
- sekundenschnelles Auswechseln der Plakate durch Magnetschutzfolien (PET, Antireflex UV-stabil)

Höhe: 123 cm, Breite: 66 cm,  
Gewicht: 18,5 kg

Preis/Stück **189,00 €**

Art.-Nr. 7000104 (orange)	●
Art.-Nr. 7000105 (schwarz)	●
Art.-Nr. 7000106 (blau)	●
Art.-Nr. 7000107 (braun)	●
Art.-Nr. 7000108 (weiß)	○
Art.-Nr. 7000114 (grün)	●
Art.-Nr. 7000115 (gelb)	●
Art.-Nr. 7000118 (rot)	●
Art.-Nr. 7000119 (graphitgrau)	○



**Unser  
Meistverkaufter!**

**13.500  
zufriedene  
Kunden können  
nicht irren!**

**vollverzinkt!  
extrem standfest  
und haltbar!**

Alle Straßenstände sind  
auch in Ihrer RAL-Hausfarbe  
lieferbar. (ab 10 Stück)  
Preis auf Anfrage









# Straßenstände

## ECO-Logo-Line

- standfest
- Pulverbeschichtung
- große Logoplatte für Ihr Firmenlogo
- Rückwand und Scharniere verzinkt
- sekundenschnelles Auswechseln der Plakate durch Magnetschutzfolien (PET, Antireflex UV-stabil)

### für Plakate DIN A1 (60 x 84 cm)

Höhe: 140 cm, Breite: 67 cm, Gewicht: 15 kg

Art.-Nr. 7900104 (orange)		Preis/Stück	219,00 €
Art.-Nr. 7900105 (schwarz)		Preis/Stück	219,00 €
Art.-Nr. 7900106 (blau)		Preis/Stück	219,00 €
Art.-Nr. 7900108 (weiß)		Preis/Stück	219,00 €
Art.-Nr. 7900114 (grün)		Preis/Stück	219,00 €
Art.-Nr. 7900115 (gelb)		Preis/Stück	219,00 €
Art.-Nr. 7900118 (rot)		Preis/Stück	219,00 €

Aufpreis für beidseitige Beschriftung der Logofläche **79,00 €**  
zzgl. Versandkosten (Sperrgut)









## ECO-Rollo

### für Plakate DIN A1 (60 x 84 cm)

Gleiches Modell wie ECO-Logo-Line, jedoch mit 2 Feststellrollen

Höhe: 140 cm, Breite: 67 cm, Gewicht: 16,4 kg

Art.-Nr. 7950104 (orange)		Preis/Stück	255,00 €
Art.-Nr. 7950105 (schwarz)		Preis/Stück	255,00 €
Art.-Nr. 7950106 (blau)		Preis/Stück	255,00 €
Art.-Nr. 7950108 (weiß)		Preis/Stück	255,00 €
Art.-Nr. 7950114 (grün)		Preis/Stück	255,00 €
Art.-Nr. 7950115 (gelb)		Preis/Stück	255,00 €
Art.-Nr. 7950118 (rot)		Preis/Stück	255,00 €

Aufpreis für beidseitige Beschriftung der Logofläche **79,00 €**  
zzgl. Versandkosten (Sperrgut)



# Straßenstände



Auf Wunsch mit Ihrem Firmenlogo ganz individuell beschriftet



# Straßenstände XXL



## XXL-Straßenstände

- Mega-Plakatformat für Größe 60 x 168 cm oder für 2x Plakate DIN A1 (60 x 84 cm)
- individueller Plakatdruck XXL ab 1 Stück
- Stahlrohr, 25 mm Ø
- absolut standfest und stabil
- Korrosionsschutz durch Polyesterbeschichtung
- Rückwand verzinkt
- sekundenschnelles Auswechseln der Plakate durch PET-Scheibe, glasklar mit Magnetbandabdichtung

Höhe: 192,5 cm  
Breite: 69 cm  
Gewicht: 24,5 kg  
Farbe: rot

Art.-Nr. 73016818 Preis/Stück **299,00 €**

zzgl. Versandkosten (Sperrgut)



Größenvergleich  
Straßenstände XXL zu ECO DIN A1

## Individueller Plakatdruck XXL

Stück nur **29,80 €**

inkl. Laminierung



# Straßenstände



## ECO-Small

- für 6 x DIN A3-Plakate
- Pulverbeschichtung
- Rückwand und Scharniere verzinkt
- sekundenschnelles Auswechseln der Plakate durch Magnetschutzfolien (PET, Antireflex UV-stabil)
- platzsparend auf dem Gehweg
- Gewicht: ca. 13 kg



- Art.-Nr. 7840305, schwarz ●  
Preis/Stück **189,00 €**
- Art.-Nr. 7840315, gelb ●  
Preis/Stück **189,00 €**
- Art.-Nr. 7840318, rot ●  
Preis/Stück **189,00 €**

## Tafelfolie, schwarz

abwischbar

Für Gehwegaufsteller und Wandrahmen.  
Beschriftung mit Kreide- und Neo-Marker  
**(VPE: 2 Stück)**

DIN A1, 600 x 841 mm, Art.-Nr. 13000105	Preis/VPE	<b>27,00 €</b>
DIN A2, 420 x 600 mm, Art.-Nr. 13000205	Preis/VPE	<b>16,00 €</b>
DIN A3, 297 x 420 mm, Art.-Nr. 13000305	Preis/VPE	<b>11,00 €</b>
DIN A4, 210 x 297 mm, Art.-Nr. 13000405	Preis/VPE	<b>7,00 €</b>
350 x 500 mm, Art.-Nr. 13003505	Preis/VPE	<b>16,00 €</b>
500 x 700 mm, Art.-Nr. 13005705	Preis/VPE	<b>27,00 €</b>
300 x 600 mm, Art.-Nr. 13006305	Preis/VPE	<b>16,00 €</b>



## PVC-Schreibtafel

1 mm, wetterfest, hitzebeständig

Für Gehwegaufsteller und Wandrahmen.  
Beschriftung mit Kreide- und Neo-Marker

DIN A1, 600 x 841 mm, Art.-Nr. 7531105	Preis/Stück	<b>29,00 €</b>
DIN A2, 420 x 600 mm, Art.-Nr. 7531205	Preis/Stück	<b>17,00 €</b>
DIN A3, 297 x 420 mm, Art.-Nr. 7531305	Preis/Stück	<b>9,00 €</b>



# Straßenstände

## ECO-Line

- standfest
- Pulverbeschichtung
- Rückwand und Scharniere verzinkt
- sekundenschnelles Auswechseln der Plakate durch Magnetschutzfolien (PET, Antireflex UV-stabil)

für Plakate DIN A1 (60 x 84 cm)

Höhe: 116 cm, Breite: 65 cm, Gewicht: ca. 11 kg

Art.-Nr. 7800108, weiß	●	Preis/Stück	159,00 €
Art.-Nr. 7800118, rot	●	Preis/Stück	159,00 €



## Alu-Klapprahmen-Straßenstände

- stabiler Klapprahmen aus hochwertigen Aluprofilen
- 32 mm Oberprofil
- innenliegende Sicherheitsscharniere
- Klappprofile für schnellen Plakatwechsel
- Plakatschutz durch Antireflex-Kunststoffscheibe (UV-stabil)



für Plakate DIN A1 (60 x 84 cm)

Höhe: 117 cm, Breite: 63 cm, Gewicht: ca. 8 kg

Art.-Nr. 7650119, silber eloxiert	●	Preis/Stück	79,00 €
-----------------------------------	---	-------------	---------

für Plakate DIN A2 (42 x 60 cm)

Höhe: 89 cm, Breite: 46 cm, Gewicht: ca. 6,5 kg

Art.-Nr. 7650219, silber eloxiert	●	Preis/Stück	75,00 €
-----------------------------------	---	-------------	---------

für Plakate DIN A1 (60 x 84 cm)

Höhe: 117 cm, Breite: 63 cm, Gewicht: ca. 8 kg

Art.-Nr. 7650105, schwarz	●	Preis/Stück	109,00 €
---------------------------	---	-------------	----------



# Straßenstände

## ECO-Wind-Master

- 45 mm Alu-Klapprahmen
- Fuß mit Wasser oder Sand befüllbar
- mit 2 Rollen für bequemes Rangieren

für Plakate DIN A1 (60 x 84 cm)

Höhe: 122 cm, Breite: 71 cm, Gewicht: ca. 11,5 kg

Art.-Nr. 7760100, silber  Preis/St. 189,00 €

Art.-Nr. 7760105, schwarz  Preis/St. 189,00 €

für Plakate DIN A0 (84 x 119 cm)

Höhe: 151 cm, Breite: 90 cm, Gewicht: ca. 24 kg

Art.-Nr. 7760000, silber  Preis/St. 289,00 €

Art.-Nr. 7760005, schwarz  Preis/St. 289,00 €



## Holz-Aufsteller

mit Metalltafel und  
DIN A1-Plakatsystem

Massiver Holzständer,  
dunkel lasiert

Optimaler Plakatschutz durch  
Magnetfolie für  
DIN A1-Plakate (60 x 84 cm),  
auch als Kreidetafel nutzbar,  
Gewicht: ca. 14 kg



**Tafel-Aufsteller mit  
DIN A1-Plakatsystem**

Art.-Nr. 7601270, Holzoptik Preis/St. 145,00 €



## Tafel-Aufsteller „ALU-Wood“

Gehweg-Aufsteller mit schwarzer Tafel  
zum direkten Beschriften. Beschriftungsfeld: 60 x 80 cm,  
Gewicht: ca. 8,5 kg

Art.-Nr. 7650107, Holzoptik Preis/Stück 199,00 €



# Zubehör

für Straßenstände und Wandrahmen

## Rollen für Straßenstände

passend für Straßenstände der Serie 700

(Star 700, ECO-Logo-Line, ECO-Rollo)

**Rollendurchmesser 75 mm, inkl. Zubehör**

**Rohrdurchmesser 20 mm**

Art.-Nr. 7050100	Preis/Stück	14,95 €
------------------	-------------	---------

nur passend für Straßenstände „Mega-Line“

Art.-Nr. 7150100	Preis/Stück	30,00 €
------------------	-------------	---------



## Magnetschutzfolien für Straßenstände

PET-Antireflex-Scheibe, UV-stabil, glasklar mit Magnetband-Abdichtung

**Sonderpreise bei größeren Abnahmemengen**

DIN A1 (60 x 84 cm), Art.-Nr. 7410100	Preis/Stück	29,00 €
---------------------------------------	-------------	---------

DIN A2 (42 x 60 cm), Art.-Nr. 7410200	Preis/Stück	19,00 €
---------------------------------------	-------------	---------

DIN A3 (30 x 42 mm), Art.-Nr. 7410300	Preis/Stück	17,00 €
---------------------------------------	-------------	---------

35 x 50 cm, Art.-Nr. 7413500	Preis/Stück	17,00 €
------------------------------	-------------	---------

50 x 70 cm, Art.-Nr. 7415700	Preis/Stück	24,00 €
------------------------------	-------------	---------

60 x 30 cm, Art.-Nr. 7416300	Preis/Stück	19,00 €
------------------------------	-------------	---------

60 x 168 cm (XXL), Art.-Nr. 74116800	Preis/Stück	59,00 €
--------------------------------------	-------------	---------



## Schutzfolien für Straßenstände und Alu-Wandrahmen

Plakathülle „Nässeschutz“ zum Schutz vor Feuchtigkeit

DIN A1 (60 x 84 cm), Art.-Nr. 7550100	Preis/Stück	25,00 €
---------------------------------------	-------------	---------

Schutzfolie für Alu-Klapprahmen

DIN A0 (119 x 84 cm), Art.-Nr. 7510001	Preis/Stück	22,00 €
----------------------------------------	-------------	---------

DIN A1 (60 x 84 cm), Art.-Nr. 7510101	Preis/Stück	15,00 €
---------------------------------------	-------------	---------

DIN A2 (42 x 60 cm), Art.-Nr. 7510201	Preis/Stück	7,50 €
---------------------------------------	-------------	--------

DIN A3 (30 x 42 cm), Art.-Nr. 7510301	Preis/Stück	3,75 €
---------------------------------------	-------------	--------

DIN A4 (21 x 30 cm), Art.-Nr. 7510401	Preis/Stück	1,90 €
---------------------------------------	-------------	--------

Schutzfolie für ECO-Windmaster

DIN A1 (62,5 x 87 cm), Art.-Nr. 7770100	Preis/Stück	15,00 €
-----------------------------------------	-------------	---------

DIN A0 (88 x 123 cm), Art.-Nr. 7770101	Preis/Stück	36,00 €
----------------------------------------	-------------	---------





# Wandrahmen

## Alu-Wandrahmen

Stabiler Klapprahmen  
aus hochwertigen Aluminiumprofilen.  
Klapp-Profile für schnellen Plakatwechsel.  
Plakatschutz durch  
Antireflex-Kunststoffscheibe (UV-stabil).



### Ecken auf Gehrung 25 mm Oberprofil

<b>DIN A1 (594 x 841 mm), Farbe: Holzoptik</b> Art.-Nr. 7460113	Preis/Stück	<b>49,00 €</b>
<b>DIN A1 (594 x 841 mm), Farbe: Rot</b> Art.-Nr. 7460118	Preis/Stück	<b>39,00 €</b>
<b>DIN A1 (594 x 841 mm), Farbe: Schwarz</b> Art.-Nr. 7460105	Preis/Stück	<b>39,00 €</b>
<b>DIN A1 (594 x 841 mm), Farbe: Gold</b> Art.-Nr. 7460120	Preis/Stück	<b>49,00 €</b>
<b>DIN A1 (594 x 841 mm), Farbe: Chrome</b> Art.-Nr. 7460121	Preis/Stück	<b>49,00 €</b>
<b>DIN A2 (420 x 594 mm), Farbe: Holzoptik</b> Art.-Nr. 7460213	Preis/Stück	<b>39,00 €</b>
<b>DIN A2 (420 x 594 mm), Farbe: Rot</b> Art.-Nr. 7460218	Preis/Stück	<b>37,00 €</b>
<b>DIN A2 (420 x 594 mm), Farbe: Schwarz</b> Art.-Nr. 7460205	Preis/Stück	<b>37,00 €</b>
<b>DIN A2 (420 x 594 mm), Farbe: Gold</b> Art.-Nr. 7460220	Preis/Stück	<b>39,00 €</b>
<b>DIN A2 (420 x 594 mm), Farbe: Chrome</b> Art.-Nr. 7460221	Preis/Stück	<b>39,00 €</b>
<b>DIN A3 (297 x 420 mm), Farbe: Holzoptik</b> Art.-Nr. 7460313	Preis/Stück	<b>32,00 €</b>
<b>DIN A3 (297 x 420 mm), Farbe: Rot</b> Art.-Nr. 7460318	Preis/Stück	<b>29,00 €</b>
<b>DIN A3 (297 x 420 mm), Farbe: Schwarz</b> Art.-Nr. 7460305	Preis/Stück	<b>29,00 €</b>
<b>DIN A3 (297 x 420 mm), Farbe: Gold</b> Art.-Nr. 7460320	Preis/Stück	<b>32,00 €</b>
<b>DIN A3 (297 x 420 mm), Farbe: Chrome</b> Art.-Nr. 7460321	Preis/Stück	<b>32,00 €</b>
<b>DIN A4 (297 x 210 mm), Farbe: Rot</b> Art.-Nr. 7460418	Preis/Stück	<b>21,00 €</b>
<b>DIN A4 (297 x 210 mm), Farbe: Schwarz</b> Art.-Nr. 7460405	Preis/Stück	<b>21,00 €</b>
<b>DIN A4 (297 x 210 mm), Farbe: Gold</b> Art.-Nr. 7460420	Preis/Stück	<b>21,00 €</b>
<b>DIN A4 (297 x 210 mm), Farbe: Chrome</b> Art.-Nr. 7460421	Preis/Stück	<b>21,00 €</b>

**Weitere Größen auf Anfrage lieferbar!**



# Wandrahmen



## Alu-Wandrahmen

Stabiler Klapprahmen aus hochwertigen Aluminiumprofilen. Klapp-Profile für schnellen Plakatwechsel. Plakatschutz durch Antireflex-Kunststoffscheibe (UV-stabil).

### Ecken Rondo

32 mm Oberprofil, Farbe: Silber eloxiert

DIN A1 (594 x 841 mm), Art.-Nr. 7460119	Preis/Stück	26,00 €
DIN A2 (420 x 594 mm), Art.-Nr. 7460219	Preis/Stück	24,00 €
DIN A3 (297 x 420 mm), Art.-Nr. 7460319	Preis/Stück	16,00 €
DIN A4 (210 x 297 mm), Art.-Nr. 7460419	Preis/Stück	13,00 €

### Ecken auf Gehrung

25 mm Oberprofil, Farbe: Silber eloxiert

DIN A1 (594 x 841 mm), Art.-Nr. 7460119-G	Preis/Stück	26,00 €
DIN A2 (420 x 594 mm), Art.-Nr. 7460219-G	Preis/Stück	24,00 €
DIN A3 (297 x 420 mm), Art.-Nr. 7460319-G	Preis/Stück	16,00 €
DIN A4 (210 x 297 mm), Art.-Nr. 7460419-G	Preis/Stück	13,00 €

## Alu-Fensterrahmen

Doppelseitiger Aluminium-Klapprahmen zur Fensterbefestigung. Ecken auf Gehrung geschnitten, Profilbreite 32 mm.

Ideal für Schaufenster, da die Plakate beidseitig sichtbar sind. Konterahmen für die Außenseite.

Farbe: Silber eloxiert

DIN A1 (594 x 841 mm), Art.-Nr. 8460119	Preis/Stück	49,00 €
DIN A2 (420 x 594 mm), Art.-Nr. 8460219	Preis/Stück	44,00 €
DIN A3 (297 x 420 mm), Art.-Nr. 8460319	Preis/Stück	35,00 €



Weitere Größen auf Anfrage lieferbar!

# LED-Leuchtrahmen

Die neueste Generation Leuchtdisplays mit einer sehr geringen Bautiefe und brillanter Leuchtkraft.

Moderner LED-Posterleuchtrahmen mit Klapprahmenteknik für einfachen und schnellen Motivwechsel.

Maximale Energiekosteneinsparung, eine extrem lange Lebensdauer und sehr geringe Wärmeabstrahlung.

- Standardfarbe: EV1/E6 (silber eloxiert)
- auf Wunsch fast alle RAL-Farben lieferbar
- CE-zertifiziert

## Nur für den Innenbereich!

<b>DIN A4</b> , Art.-Nr. 7421300	Preis/Stück	<b>80,00 €</b>
<b>DIN A3</b> , Art.-Nr. 7430420	Preis/Stück	<b>98,00 €</b>
<b>DIN A2</b> , Art.-Nr. 7442600	Preis/Stück	<b>130,00 €</b>
<b>DIN A1</b> , Art.-Nr. 7460840	Preis/Stück	<b>160,00 €</b>
<b>DIN A0</b> , Art.-Nr. 7460842	Preis/Stück	<b>299,00 €</b>
<b>DIN A1, doppelseitig</b> , Art.-Nr. 7460841	Preis/Stück	<b>325,00 €</b>
<b>DIN A2, doppelseitig</b> , Art.-Nr. 7460843	Preis/Stück	<b>300,00 €</b>



## Leucht-Säule

Doppelseitiger, gewölbter Pylon für leichte Banner in der Größe 60 x 168 cm oder für zwei DIN A1-Plakate. Einfacher Motivwechsel durch die bewährte Klapprahmenteknik. Die Säule wird komplett mit Leuchtmittel, Anschlusskabel und Stecker geliefert. CE-zertifiziert.



### Inklusive Plakatdruck! Nur für den Innenbereich!

Größe: ca. 80 x 180 cm (B x H)

<b>Art.-Nr. 9060170</b>	Preis/Stück	<b>399,00 €</b>
zzgl. Versandkosten (Sperrgut)		



## Windmaster mit LED-Technik

### Für Plakate und Folien DIN A1

Stilvoller, doppelseitiger Straßenständer mit LED-Technik. Abschließbare Frontplatten aus Polycarbonat, die beide Plakate sicher halten. Der P04-Lithium-Akku ist inklusive und bietet eine hohe Leistung und ist sehr energieeffizient. Der Fuß ist aus schlagfestem Kunststoff hergestellt und kann mit Wasser oder Sand gefüllt werden. Bei Kältegrade mit Frostschutzmittel nachfüllen. 2 Rollen erleichtern den Transport des Ständers. Die Montage ist schnell und einfach.

<b>Art.-Nr. 77608405</b>	Preis/Stück	<b>899,00 €</b>
--------------------------	-------------	-----------------

# Banner- / Plakathalter



Bannerhalter und Roll-Up  
inkl. Tragetasche!

## Bannerhalter

Bannerhalter für auswechselbare Werbebanner. Selbsttragendes Bannersystem bestehend aus zwei Alu-Klappschiene, einem stabilen Rundrohr zur Spannung und einem winkligen Anschlussstück zur Stabilisierung, inkl. Tragetasche.

einseitig - für <b>Banner 60 x 200 cm</b> , Art.-Nr. 8960200	Preis/Stück	<b>49.00 €</b>
doppelseitig - für <b>2 x Banner 60 x 200 cm</b> (o. Abb.), Art.-Nr. 8960200a	Preis/Stück	<b>69.00 €</b>
einseitig - für <b>Plakate DIN A1</b> , Art.-Nr. 8900100	Preis/Stück	<b>39.00 €</b>
einseitig - für <b>Plakate DIN A2</b> , Art.-Nr. 8900200	Preis/Stück	<b>30.00 €</b>
einseitig - für <b>Plakate DIN A3</b> , Art.-Nr. 8900300	Preis/Stück	<b>28.00 €</b>
einseitig - für <b>Plakate DIN A4</b> , Art.-Nr. 8900400	Preis/Stück	<b>26.00 €</b>

Preise ohne Druck.

## Roll-Up Standard

Gesamtgröße: 83 x 210 cm (B x H), silber-eloxiertes Aluminium, 2 ausklappbare Streben für sicheren Stand, inkl. Tragetasche.

für <b>Banner 80 x 200 cm</b> , Art.-Nr. 8980200	Preis/Stück	<b>57.00 €</b>
--------------------------------------------------	-------------	----------------

Preise ohne Druck.

**Alle Banner-/Plakathalter auch mit 4/0-farbigem Digitaldruck lieferbar!**



## Poster-Klemmleiste

Set bestehend aus zwei aufklappbaren Alu-Profilen (25 mm breit), silber eloxiert. Zur Aufhängung von Postern, Plakaten und leichten Bannern. Inkl. zwei beweglichen Aufhängeösen.

<b>120 cm breit</b> , Art.-Nr. 89120200	Preis/Set	<b>19.00 €</b>
für <b>DIN A1</b> , 60 cm breit, Art.-Nr. 89060200	Preis/Set	<b>15.00 €</b>
für <b>DIN A2</b> , 42 cm breit, Art.-Nr. 89042200	Preis/Set	<b>12.00 €</b>
für <b>DIN A3</b> , 30 cm breit, Art.-Nr. 89030200	Preis/Set	<b>10.00 €</b>

## Poster-Klemmrahmen

Elegante und preiswerte Möglichkeit der Plakatpräsentation. Die Spannfedern und Krokodilklemmen gewährleisten einen mühelosen Plakatwechsel.

für <b>DIN A1</b> , Art.-Nr. 7470119	Preis/Stück	<b>15.00 €</b>
für <b>DIN A2</b> , Art.-Nr. 7470219	Preis/Stück	<b>12.00 €</b>
für <b>DIN A3</b> , Art.-Nr. 7470319	Preis/Stück	<b>10.00 €</b>

**Weitere Größen und Ausführungen auf Anfrage!**

# Namensschilder

## Profi-Namensschilder

**Der Klassiker.** Höchste Eleganz und praktische Handhabung, dafür sorgt die attraktive Wölbung des glasklaren Schilderprofils. Die am PC oder per Hand beschrifteten Namenskarten werden einfach seitlich eingeschoben. Das Schild ist absolut kippelsicher, kratzfest und passt sich hervorragend jeder Kleidung an. Sichere Befestigung mit Nadel oder (extra starkem) Magnet.

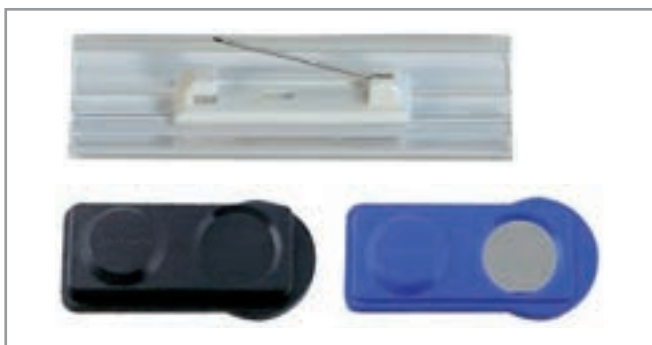

### Profi-Namensschilder (VPE: 5 Stück)

7,5 x 2,5 cm, Nadel, Art.-Nr. 9001200	Preis/VPE	16,00 €
7,5 x 4,0 cm, Nadel, Art.-Nr. 9001300	Preis/VPE	16,00 €
7,5 x 2,5 cm, Magnet, Art.-Nr. 9301200	Preis/VPE	24,00 €
7,5 x 4,0 cm, Magnet, Art.-Nr. 9301300	Preis/VPE	24,00 €
7,5 x 2,5 cm, Magnet, extra stark, Art.-Nr. 9311200	Preis/VPE	29,00 €
7,5 x 4,0 cm, Magnet, extra stark, Art.-Nr. 9311300	Preis/VPE	29,00 €

Jeweils inkl. Druckbogen DIN A4

## Ersatzmagnet für Namensschilder

Magnet normal, Art.-Nr. 9320000	Preis/Stück	1,75 €
Magnet extra stark, Art.-Nr. 9330000	Preis/Stück	2,50 €

## Einleger für Namensschilder, blanko weiß

Einleger mikroperforiert, auf DIN-A4-Bogen, (VPE: 10 Bogen)

75 x 25 mm (20 St./Bogen), Art.-Nr. 9501208	Preis/VPE	11,00 €
75 x 40 mm (14 St./Bogen), Art.-Nr. 9501308	Preis/VPE	11,00 €
70 x 30 mm (18 St./Bogen), Art.-Nr. 9501408	Preis/VPE	11,00 €
80 x 34 mm (16 St./Bogen), Art.-Nr. 9501508	Preis/VPE	11,00 €



## Top-Namensschilder

Mit dem „Top-Namensschild“ können Sie CI-gerecht Farbe ins Spiel bringen. Die an beiden Seiten farblich abgesetzten Namensschilder mit integrierter Befestigung und leichter Rundung passen sich harmonisch der Kleidung an. Die hochtransparente Sichtscheibe ist absolut kratzfest. Sichere Befestigung mit Nadel oder Magnet.

### Top-Namensschilder (VPE: 5 Stück)

Blau	70 x 30 mm	Nadel	Art.-Nr. 9401406	Preis/VPE	16,00 €
Weiß	70 x 30 mm	Nadel	Art.-Nr. 9401408	Preis/VPE	16,00 €
Grün	70 x 30 mm	Nadel	Art.-Nr. 9401414	Preis/VPE	16,00 €
Gelb	70 x 30 mm	Nadel	Art.-Nr. 9401415	Preis/VPE	16,00 €
Rot	70 x 30 mm	Nadel	Art.-Nr. 9401418	Preis/VPE	16,00 €
Edelstahl	70 x 30 mm	Nadel	Art.-Nr. 9401419	Preis/VPE	17,00 €
Blau	80 x 34 mm	Nadel	Art.-Nr. 9401506	Preis/VPE	16,00 €
Weiß	80 x 34 mm	Nadel	Art.-Nr. 9401508	Preis/VPE	16,00 €
Grün	80 x 34 mm	Nadel	Art.-Nr. 9401514	Preis/VPE	16,00 €
Gelb	80 x 34 mm	Nadel	Art.-Nr. 9401515	Preis/VPE	16,00 €
Rot	80 x 34 mm	Nadel	Art.-Nr. 9401518	Preis/VPE	16,00 €
Edelstahl	80 x 34 mm	Nadel	Art.-Nr. 9401519	Preis/VPE	17,00 €
Blau	70 x 30 mm	Magnet	Art.-Nr. 9601406	Preis/VPE	24,00 €
Weiß	70 x 30 mm	Magnet	Art.-Nr. 9601408	Preis/VPE	24,00 €
Grün	70 x 30 mm	Magnet	Art.-Nr. 9601414	Preis/VPE	24,00 €
Gelb	70 x 30 mm	Magnet	Art.-Nr. 9601415	Preis/VPE	24,00 €
Rot	70 x 30 mm	Magnet	Art.-Nr. 9601418	Preis/VPE	24,00 €
Edelstahl	70 x 30 mm	Magnet	Art.-Nr. 9601419	Preis/VPE	26,00 €
Blau	80 x 34 mm	Magnet	Art.-Nr. 9601506	Preis/VPE	24,00 €
Weiß	80 x 34 mm	Magnet	Art.-Nr. 9601508	Preis/VPE	24,00 €
Grün	80 x 34 mm	Magnet	Art.-Nr. 9601514	Preis/VPE	24,00 €
Gelb	80 x 34 mm	Magnet	Art.-Nr. 9601515	Preis/VPE	24,00 €
Rot	80 x 34 mm	Magnet	Art.-Nr. 9601518	Preis/VPE	24,00 €
Edelstahl	80 x 34 mm	Magnet	Art.-Nr. 9601519	Preis/VPE	26,00 €

Jeweils inkl. Druckbogen DIN A4

**Achtung! Namensschilder mit Magnet sind für Personen mit Herzschrittmacher nicht geeignet!**

# Plakatrahmen

## Echtholz-Wechselrahmen

Aus echtem Buchenholz, natur, inkl. Abhänge-Elemente.  
Verwendung: Universalschutzhülle mit Plakat oder Schreibtafel.

Anbringung: Hoch- oder Querformat, im Innenbereich

DIN A2 (420 x 594 mm), Art.-Nr. 8200213	Preis/Stück	<b>22,90 €</b>
DIN A3 (297 x 420 mm), Art.-Nr. 8200313	Preis/Stück	<b>18,90 €</b>
DIN A4 (210 x 297 mm), Art.-Nr. 8200413	Preis/Stück	<b>13,90 €</b>

### Ösen für Echtholzrahmen (VPE: 10 Stück)

Art.-Nr. 8200004	Preis/VPE	<b>5,00 €</b>
------------------	-----------	---------------

## PVC-Wechselrahmen

Inkl. Abhänge-Elemente, zahlreiche Kombinationsmöglichkeiten.  
Verwendung: Universalschutzhülle mit Plakat oder Schreibtafel.

Anbringung: Hoch- oder Querformat, im Innenbereich

### Farbe: Weiß

DIN A1 (594 x 841 mm), Art.-Nr. 8100108	Preis/Stück	<b>18,00 €</b>
DIN A2 (420 x 594 mm), Art.-Nr. 8100208	Preis/Stück	<b>8,00 €</b>
DIN A3 (297 x 420 mm), Art.-Nr. 8100308	Preis/Stück	<b>5,00 €</b>
DIN A4 (210 x 297 mm), Art.-Nr. 8100408	Preis/Stück	<b>4,00 €</b>

### Farbe: Blau

DIN A1 (594 x 841 mm), Art.-Nr. 8100106	Preis/Stück	<b>18,00 €</b>
DIN A2 (420 x 594 mm), Art.-Nr. 8100206	Preis/Stück	<b>8,00 €</b>
DIN A3 (297 x 420 mm), Art.-Nr. 8100306	Preis/Stück	<b>5,00 €</b>
DIN A4 (210 x 297 mm), Art.-Nr. 8100406	Preis/Stück	<b>4,00 €</b>

### Farbe: Gelb

DIN A1 (594 x 841 mm), Art.-Nr. 8100115	Preis/Stück	<b>18,00 €</b>
DIN A2 (420 x 594 mm), Art.-Nr. 8100215	Preis/Stück	<b>8,00 €</b>
DIN A3 (297 x 420 mm), Art.-Nr. 8100315	Preis/Stück	<b>5,00 €</b>
DIN A4 (210 x 297 mm), Art.-Nr. 8100415	Preis/Stück	<b>4,00 €</b>

### Farbe: Rot

DIN A1 (594 x 841 mm), Art.-Nr. 8100118	Preis/Stück	<b>18,00 €</b>
DIN A2 (420 x 594 mm), Art.-Nr. 8100218	Preis/Stück	<b>8,00 €</b>
DIN A3 (297 x 420 mm), Art.-Nr. 8100318	Preis/Stück	<b>5,00 €</b>
DIN A4 (210 x 297 mm), Art.-Nr. 8100418	Preis/Stück	<b>4,00 €</b>

### Farbe: Orange

DIN A1 (594 x 841 mm), Art.-Nr. 8100104	Preis/Stück	<b>18,00 €</b>
DIN A2 (420 x 594 mm), Art.-Nr. 8100204	Preis/Stück	<b>8,00 €</b>
DIN A3 (297 x 420 mm), Art.-Nr. 8100304	Preis/Stück	<b>5,00 €</b>
DIN A4 (210 x 297 mm), Art.-Nr. 8100404	Preis/Stück	<b>4,00 €</b>

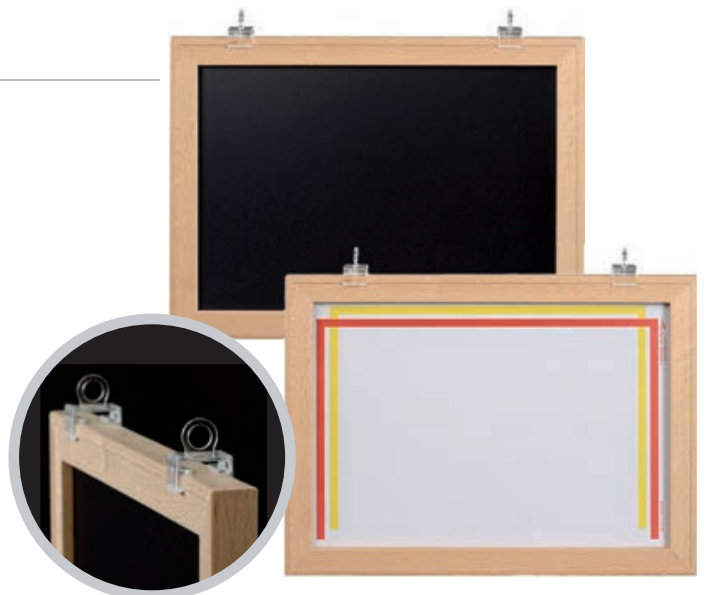

## Fußteil

passend für Wechselrahmen

Größe: DIN A3, DIN A4

Weiß, Art.-Nr. 8000008	Preis/Stück	<b>5,00 €</b>
Blau, Art.-Nr. 8000006	Preis/Stück	<b>5,00 €</b>
Gelb, Art.-Nr. 8000015	Preis/Stück	<b>5,00 €</b>
Rot, Art.-Nr. 8000018	Preis/Stück	<b>5,00 €</b>
Orange, Art.-Nr. 8000004	Preis/Stück	<b>5,00 €</b>

# Zubehör für Plakatrahmen



## Haken und Ösen für Wechselrahmen

Haken für Wechselrahmen  
(VPE: 10 Stück)

DIN A4 /DIN A3, Art.-Nr. 8100000 Preis/VPE **5,00 €**

DIN A2 /DIN A1, Art.-Nr. 8200000 Preis/VPE **5,00 €**

Ösen für Wechselrahmen (VPE: 10 Stück)

DIN A4 /DIN A3, Art.-Nr. 8100001 Preis/VPE **5,00 €**

DIN A2 /DIN A1, Art.-Nr. 8200001 Preis/VPE **5,00 €**

## Schutzhülle, universal

z. B. für Wechselrahmen

DIN A1 (594 x 841 mm)  
Art.-Nr. 7620100 Preis/Stück **17,00 €**

DIN A2 (420 x 594 mm)  
Art.-Nr. 7620200 Preis/Stück **7,00 €**

DIN A3 (297 x 420 mm)  
Art.-Nr. 7620300 Preis/Stück **5,00 €**

DIN A4 (210 x 297 mm)  
Art.-Nr. 7620400 Preis/Stück **4,00 €**

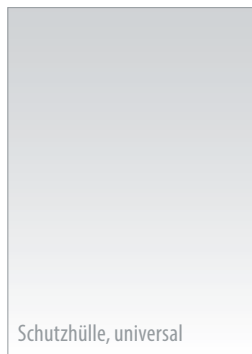

Schutzhülle, universal



Schutzhülle, geöst  
(Hoch- oder Querformat)

## Schutzhülle

Hochformat, geöst, zum Abhängen

DIN A1 (594 x 841 mm), Art.-Nr. 7600100 Preis/Stück **18,00 €**

DIN A2 (420 x 594 mm), Art.-Nr. 7600200 Preis/Stück **9,00 €**

DIN A3 (297 x 420 mm), Art.-Nr. 7600300 Preis/Stück **7,00 €**

DIN A4 (210 x 297 mm), Art.-Nr. 7600400 Preis/Stück **5,00 €**

Querformat, geöst, zum Abhängen

DIN A1 (841 x 594 mm), Art.-Nr. 7610100 Preis/Stück **18,00 €**

DIN A2 (594 x 420 mm), Art.-Nr. 7610200 Preis/Stück **9,00 €**

DIN A3 (420 x 297 mm), Art.-Nr. 7610300 Preis/Stück **7,00 €**

DIN A4 (297 x 210 mm), Art.-Nr. 7610400 Preis/Stück **5,00 €**



## Schreibtafeln, Kunststoff

passend für Wechselrahmen im Innenbereich

Material: Kunststoff, Stärke: 3 mm,  
Farbe: Schwarz, beidseitig, Beschriftung: Kreide-Marker

DIN A1 (594 x 841 mm), Art.-Nr. 7530105 Preis/Stück **22,00 €**

DIN A2 (420 x 594 mm), Art.-Nr. 7530205 Preis/Stück **12,00 €**

DIN A3 (297 x 420 mm), Art.-Nr. 7530305 Preis/Stück **6,00 €**

DIN A4 (210 x 297 mm), Art.-Nr. 7530405 Preis/Stück **4,00 €**

DIN A5 (148 x 210 mm), Art.-Nr. 7530505 Preis/Stück **3,00 €**

DIN A6 (105 x 148 mm), Art.-Nr. 7530605 Preis/Stück **2,50 €**



## Abhängestäbe

Länge: 10 cm Art.-Nr. 8111000 Preis/Stück **0,30 €**

Länge: 20 cm Art.-Nr. 8112000 Preis/Stück **0,30 €**

Länge: 30 cm Art.-Nr. 8113000 Preis/Stück **0,30 €**

Länge: 40 cm Art.-Nr. 8114000 Preis/Stück **0,30 €**

Länge: 50 cm Art.-Nr. 8115000 Preis/Stück **0,30 €**

Länge: 60 cm Art.-Nr. 8116000 Preis/Stück **0,40 €**

Länge: 80 cm Art.-Nr. 8118000 Preis/Stück **0,60 €**

Länge: 100 cm Art.-Nr. 8120000 Preis/Stück **0,60 €**

# Kreidetafeln, Holz-Wandrahmen und -Gehwegaufsteller

## Holzständer ECO-Wood mit Kreidetafel

Gehwegtafel mit lackiertem Holzrahmen. Beschichtet mit hochwertigem, witterungsbeständigem Schutzlack. Kratzfeste, einfach zu reinigende, non-poröse Kreidetafeloberfläche.

	Farbe	Gewicht	Preis/St.
68 x 120 cm, Art.-Nr. 72682007	Teak	15 kg	189,00 €
55 x 85 cm, Art.-Nr. 72558507	Teak	8,5 kg	99,00 €
68 x 120 cm, Art.-Nr. 72682027	Dunkelbraun	16 kg	189,00 €
55 x 85 cm, Art.-Nr. 72558527	Dunkelbraun	8,5 kg	99,00 €
75 x 135 cm, Art.-Nr. 72753513	Klar	17 kg	179,00 €
55 x 85 cm, Art.-Nr. 72558513	Klar	8,5 kg	99,00 €
68 x 120 cm, Art.-Nr. 72682005	Schwarz	9,5 kg	189,00 €
55 x 85 cm, Art.-Nr. 72558505	Schwarz	6,5 kg	99,00 €



## Akademie-Staffelex

massives Buchenholz, inkl. schwarzer MDF-Schreibtafel (60 x 90 cm)

Größe: 59 x 154 cm, Art.-Nr. 6800100 Preis/Stück 145,00 €



## Acrylglasplatten-Aufsteller

mit schwarzer Acrylglastafel (50 x 100 cm), 5 mm stark, schwarz, inkl. stabilem Metallfuß



Art.-Nr. 75001000 Preis/Stück 119,00 €



# Kreidetafeln, Holz-Wandrahmen und -Gehwegaufsteller

## Holzrahmen ECO-Wood mit Kreidetafel

Kreidetafel mit lackiertem Holzrahmen. Beschichtet mit hochwertigem, witterungsbeständigem Schutzlack. Kratzfeste, einfach zu reinigende, non-poröse Kreidetafeloberfläche.



**40 x 50 cm**, Art.-Nr. 72405013, Farbe Klar Preis/St. **29,00 €**

**30 x 40 cm**, Art.-Nr. 72304007, Farbe Teak Preis/St. **24,00 €**

**50 x 60 cm**, Art.-Nr. 72506007, Farbe Teak Preis/St. **45,00 €**

**40 x 50 cm**, Art.-Nr. 72405007, Farbe Teak Preis/St. **34,00 €**

**60 x 80 cm**, Art.-Nr. 72608007, Farbe Teak Preis/St. **65,00 €**

**70 x 90 cm**, Art.-Nr. 72709007, Farbe Teak Preis/St. **78,00 €**

**56 x 100 cm**, Art.-Nr. 72560007, Farbe Teak Preis/St. **59,00 €**

**56 x 120 cm**, Art.-Nr. 72562007, Farbe Teak Preis/St. **74,00 €**

**56 x 150 cm**, Art.-Nr. 72565007, Farbe Teak Preis/St. **87,00 €**

**30 x 40 cm**, Art.-Nr. 72304027, Farbe Dunkelbraun Preis/St. **26,00 €**

**40 x 50 cm**, Art.-Nr. 72405027, Farbe Dunkelbraun Preis/St. **37,00 €**

**50 x 60 cm**, Art.-Nr. 72506027, Farbe Dunkelbraun Preis/St. **45,00 €**

**60 x 80 cm**, Art.-Nr. 72608027, Farbe Dunkelbraun Preis/St. **69,00 €**

**70 x 90 cm**, Art.-Nr. 72709027, Farbe Dunkelbraun Preis/St. **93,00 €**

**56 x 100 cm**, Art.-Nr. 72560027, Farbe Dunkelbraun Preis/St. **69,00 €**

**56 x 120 cm**, Art.-Nr. 72562027, Farbe Dunkelbraun Preis/St. **82,00 €**

**56 x 150 cm**, Art.-Nr. 72565027, Farbe Dunkelbraun Preis/St. **95,00 €**

**83,5 x 63,5 cm**, Art.-Nr. 7200120, Farbe Goldrahmen Preis/St. **99,00 €**

## Kreidetafel MDF

Kreidetafel aus 10 mm MDF-Platte, wetterfest. 60 x 90 cm, Farbe Schwarz



**eckig**, Art.-Nr. 72097, Gewicht: 6 kg Preis/Stück **33,00 €**

**rundbg.**, Art.-Nr. 72098, Gewicht: 6 kg Preis/Stück **39,00 €**

## Kreidetafel-Gehweg-Aufsteller

### MDF

Kreidetafel aus 10 mm MDF-Platte, wetterfest. 60 x 90 cm, Farbe Schwarz



**Art.-Nr. 72006**, Gewicht: 9,5 kg Preis/Stück **79,00 €**

# Zahlteller und Kassenständer

## Zahlteller, neutral stabiles Acryl, glasklar

Für Einleger 165 x 132 mm, Außenmaß 200 x 145 mm, Rutschfestigkeit gegeben durch Gummipoppen. Ideal für häufig wechselnde, individuelle Einleger.

ohne Einleger, Art.-Nr. 1040

Preis/Stück **6,90 €**



## Zahlteller aus Holz

Zahlteller aus „Eiche roh“ in konkaver, quadratischer Form mit Gummistoppeln für rutschfesten Stand.

140 x 140 x 20 mm, Art.-Nr. 1050

Preis/Stück **19,00 €**



## Zahlteller inkl. individuellem Einleger

Bedruckt mit Ihrem Firmenlogo oder mit einem speziellen Text für besondere Anlässe wie Ostern, Muttertag, Vatertag, Betriebsferien oder Weihnachten.

mit Einleger, Art.-Nr. 1045

Preis/Stück **9,90 €**



## Kassenständer „Info-Line“

Kassenständer als Tisch- oder Wandmodell verwendbar mit 8 doppelseitigen Rahmen, inkl. Anti-Reflex-Schutzhülle. Für Einlegeblätter DIN A4.

Kassenständer in Blau ● Art.-Nr. 8500406 Preis/Stück **79,00 €**

Kassenständer in Gelb ● Art.-Nr. 8500415 Preis/Stück **79,00 €**

Kassenständer in Rot ● Art.-Nr. 8500418 Preis/Stück **79,00 €**

Kassenständer in Schwarz ● Art.-Nr. 8500405 Preis/Stück **79,00 €**

# Aufsteller

für Preisschilder (PVC)

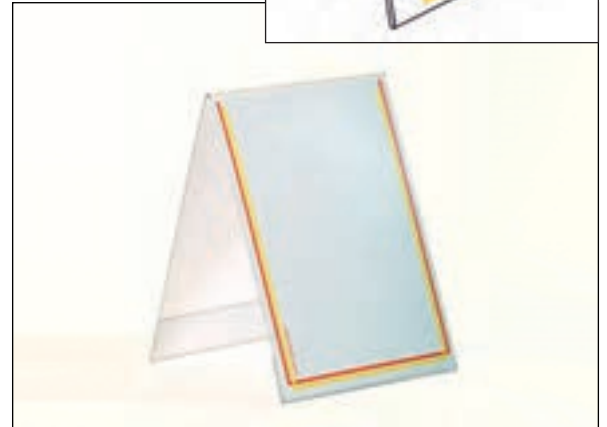
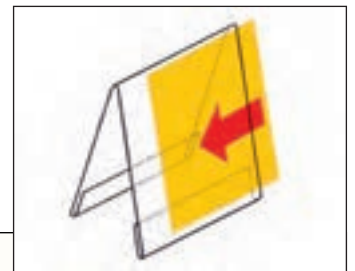
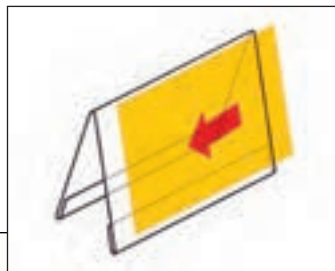

## Dachaufsteller, Querformat

(VPE: 10 Stück)

105 x 49 mm, Art.-Nr. 48529	Preis/VPE	15,00 €
86 x 54 mm, Art.-Nr. 48529-S	Preis/VPE	15,00 €
105 x 74 mm (DIN A7), Art.-Nr. 48572	Preis/VPE	15,00 €
148 x 105 mm (DIN A6), Art.-Nr. 48568	Preis/VPE	18,00 €

## Dachaufsteller, Hochformat

(VPE: 10 Stück)

105 x 148 mm (DIN A6), Art.-Nr. 48570	Preis/VPE	18,00 €
74 x 105 mm (DIN A7), Art.-Nr. 48573	Preis/VPE	15,00 €

**Wir liefern Aufsteller, Aufstellerleisten u.v.m. in Ihrem Wunschformat - schon ab 10 Stück!**

## Sonderanfertigungen

Durch eigene Produktion ist es uns möglich, viele Ihrer Vorstellungen zu realisieren.

Sonderanfertigungen von Preisschild-Haltern verschiedener Modelle und Größen sind daher kein Problem.

**Fragen Sie uns, wir helfen Ihnen.**



# Aufsteller

für Preisschilder (PVC)

**Wir liefern Aufsteller, Aufstellerleisten u.v.m. in Ihrem Wunschformat - schon ab 10 Stück!**

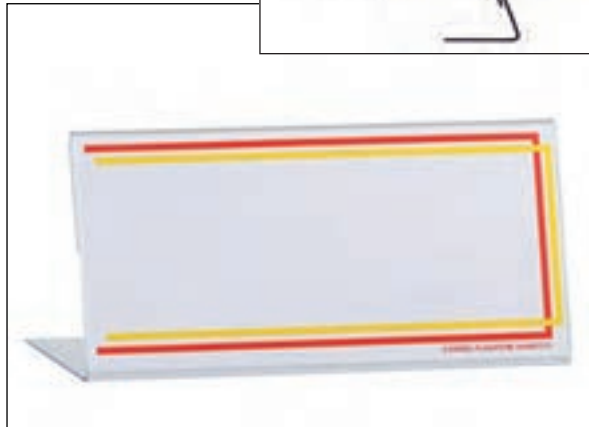

## Aufsteller, Querformat

(VPE: 10 Stück)

105 x 49 mm, Art.-Nr. 48532	Preis/VPE	10,00 €
86 x 54 mm, Art.-Nr. 48532-S	Preis/VPE	10,00 €
148 x 52 mm, Art.-Nr. 48534	Preis/VPE	13,00 €

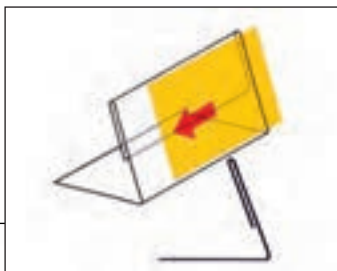

## Aufsteller, Querformat

(VPE: 10 Stück)

105 x 74 mm (DIN A7), Art.-Nr. 48536	Preis/VPE	10,00 €
148 x 105 mm (DIN A6), Art.-Nr. 48540	Preis/VPE	13,00 €

Alle Aufsteller auch in Plastikkarten-Größe lieferbar!

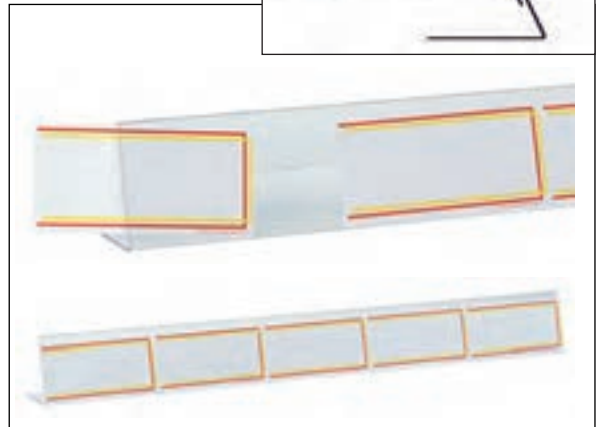

## Aufsteller-Leiste, 52,5 cm lang (1 Stück)

Höhe 50 mm, passend für 5 Preisschilder

Art.-Nr. 48533	Preis/Stück	5,00 €
----------------	-------------	--------

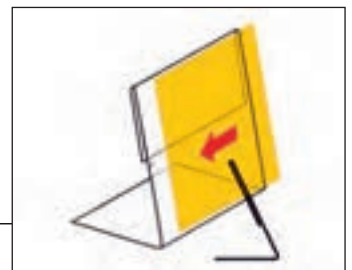

## Aufsteller, Hochformat

(VPE: 10 Stück)

74 x 105 mm (DIN A7), Art.-Nr. 48538	Preis/VPE	10,00 €
105 x 148 mm (DIN A6), Art.-Nr. 48542	Preis/VPE	13,00 €
86 x 54 mm, Art.-Nr. 48538-S	Preis/VPE	10,00 €

# Halterungen

für Preisschilder (PVC)

Sonderanfertigungen  
sind kein Problem!

Wir fertigen individuell  
ab 10 Stück!

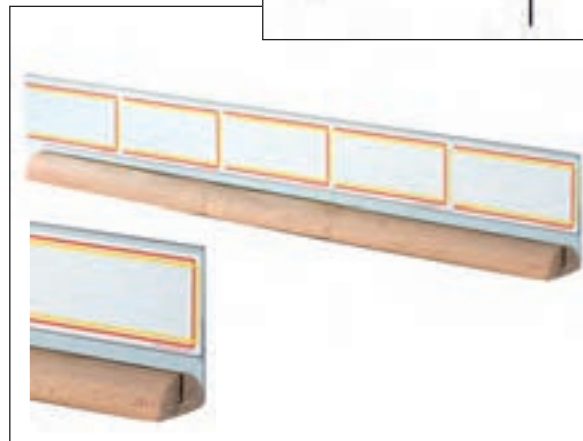
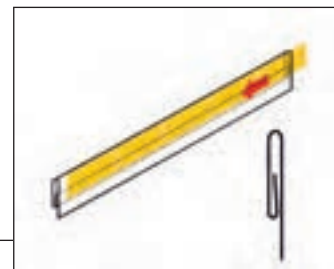
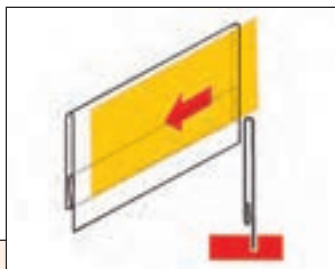

## Nutstecker (VPE: 10 Stück)

105 x 49 mm, Art.-Nr. 48522	Preis/VPE	10,00 €
105 x 74 mm (DIN A7), Art.-Nr. 48523	Preis/VPE	10,00 €
86 x 54 mm, Art.-Nr. 48522-S	Preis/VPE	10,00 €
52 x 148 mm, Art.-Nr. 48524	Preis/VPE	10,00 €

## Nutleiste, 52,5 cm lang (1 Stück)

passend für 5 Preisschilder Größe 105 x 49 mm,  
ohne Holzfuß

Art.-Nr. 48525	Preis/Stück	5,00 €
----------------	-------------	--------

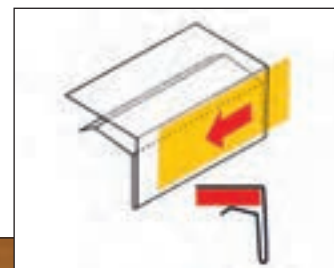

## Glasplattenhalter (VPE: 5 Stück)

105 x 49 mm, Art.-Nr. 48506	Preis/VPE	11,00 €
86 x 54 mm, Art.-Nr. 48506-S	Preis/VPE	11,00 €

## Bortenhalter (VPE: 5 Stück)

148 x 52 mm, Art.-Nr. 48520	Preis/VPE	11,00 €
105 x 49 mm, Art.-Nr. 48518	Preis/VPE	11,00 €
86 x 54 mm, Art.-Nr. 48518-S	Preis/VPE	11,00 €

# Halterungen

für Preisschilder (PVC)



Alle Halter auch  
in Plastikkarten-  
Größe lieferbar!

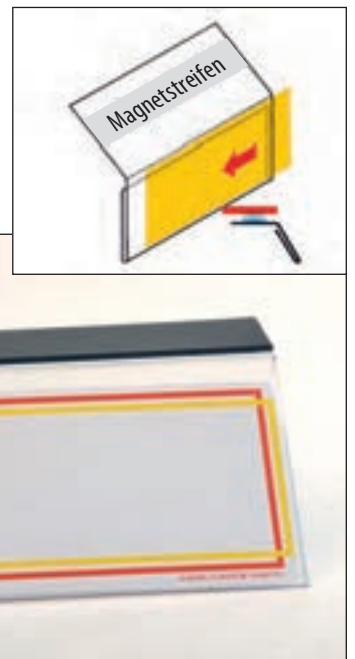

## Glasplatten-Hafthalter

für Glas- oder Holzplatte (VPE: 10 Stück)

105 x 49 mm, Art.-Nr. 48560	Preis/VPE	18,00 €
148 x 52 mm, Art.-Nr. 48561	Preis/VPE	18,00 €
86 x 54 mm, Art.-Nr. 48560-S	Preis/VPE	18,00 €

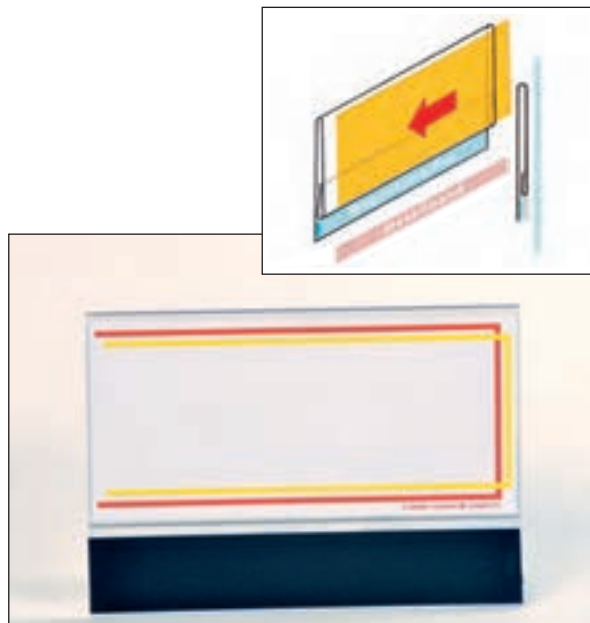

## Glasplatten-Magnethalter

für Glas- oder Holzplatte (VPE: 5 Stück)

passendes Metallband auf Seite 48

105 x 49 mm, Art.-Nr. 48660	Preis/VPE	13,00 €
148 x 52 mm, Art.-Nr. 48661	Preis/VPE	13,00 €
86 x 54 mm, Art.-Nr. 48660-S	Preis/VPE	13,00 €

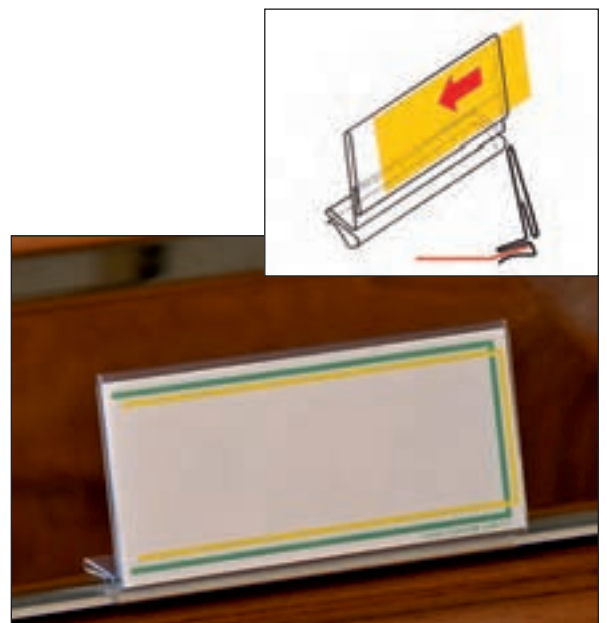

## Theken-Magnethalter (VPE: 5 Stück)

passendes Metallband auf Seite 48

105 x 49 mm, Art.-Nr. 48546	Preis/VPE	13,00 €
105 x 74 mm (DIN A7), Art.-Nr. 48548	Preis/VPE	13,00 €
86 x 54 mm, Art.-Nr. 48546-S	Preis/VPE	13,00 €

## Tabletthalter (VPE: 5 Stück)

passend für Metall- und Kunststofftablets

105 x 49 mm, Art.-Nr. 48500	Preis/VPE	11,00 €
86 x 54 mm, Art.-Nr. 48500-S	Preis/VPE	11,00 €

# Halterungen

für Preisschilder (PVC)

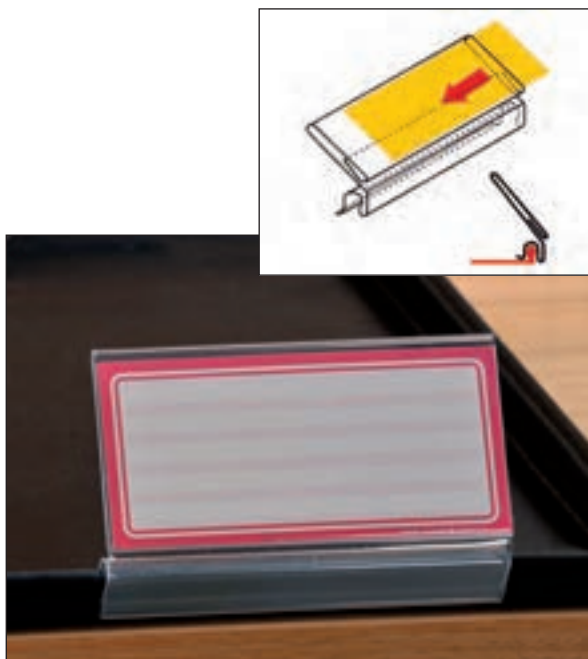

## Snack-Blechhalter, kurz

passend für schwarze Kunststoffbleche (VPE: 5 Stück)

105 x 49 mm, Art.-Nr. 48503	Preis/VPE	11,00 €
86 x 54 mm, Art.-Nr. 48503-S	Preis/VPE	11,00 €



## Snack-Blechhalter, hoch

passend für schwarze Kunststoffbleche (VPE: 5 Stück)

105 x 49 mm, Art.-Nr. 48508	Preis/VPE	11,00 €
86 x 54 mm, Art.-Nr. 48508-S	Preis/VPE	11,00 €

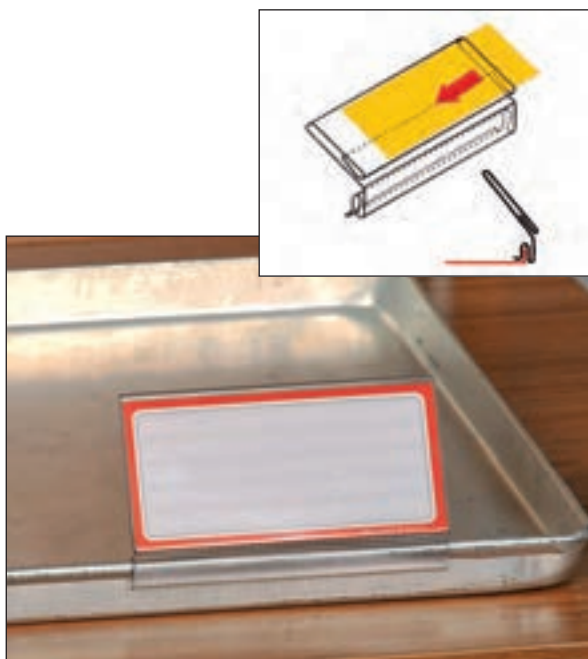

## Blechhalter, kurz (VPE: 5 Stück)

passend für Backbleche mit hoher und kurzer Kante

105 x 49 mm, Art.-Nr. 48502	Preis/VPE	11,00 €
86 x 54 mm, Art.-Nr. 48502-S	Preis/VPE	11,00 €

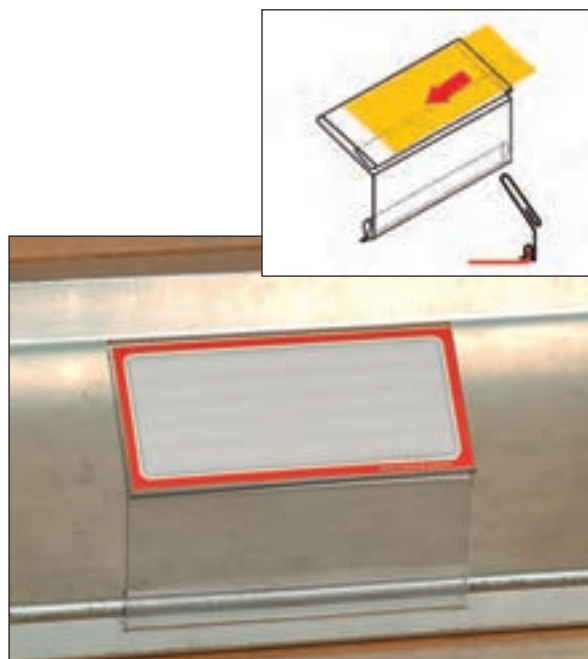

## Blechhalter, hoch (VPE: 5 Stück)

passend für Backbleche mit hoher und kurzer Kante

105 x 49 mm, Art.-Nr. 48507	Preis/VPE	11,00 €
86 x 54 mm, Art.-Nr. 48507-S	Preis/VPE	11,00 €

# Halterungen

für Preisschilder (PVC)

Alle Halter auch  
in Plastikkarten-  
Größe lieferbar!

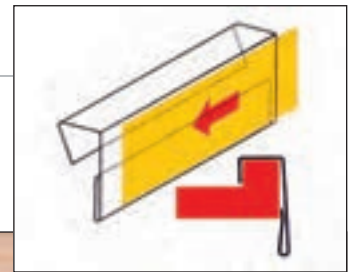
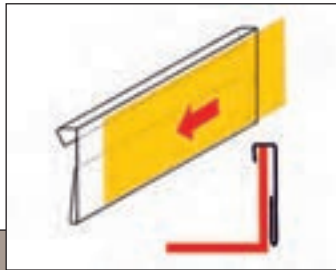

## Regalhalter, 20 mm (VPE: 5 Stück)

105 x 49 mm, Art.-Nr. 48510	Preis/VPE	11,00 €
148 x 52 mm, Art.-Nr. 48512	Preis/VPE	11,00 €
86 x 54 mm, Art.-Nr. 48510-S	Preis/VPE	11,00 €

## Regalhalter, 10 mm (VPE: 5 Stück)

105 x 49 mm, Art.-Nr. 48504	Preis/VPE	11,00 €
148 x 52 mm, Art.-Nr. 48505	Preis/VPE	11,00 €
86 x 54 mm, Art.-Nr. 48504-S	Preis/VPE	11,00 €



## Korbhalter

25 - 28 mm (VPE: 5 Stück)

105 x 49 mm, Art.-Nr. 48514	Preis/VPE	11,00 €
148 x 52 mm, Art.-Nr. 48516	Preis/VPE	11,00 €
86 x 54 mm, Art.-Nr. 48514-S	Preis/VPE	11,00 €
105 x 74 mm (DIN A7), Art.-Nr. 48519	Preis/VPE	11,00 €

30 - 35 mm (VPE: 5 Stück)

148 x 52 mm, Art.-Nr. 48517	Preis/VPE	11,00 €
105 x 49 mm, Art.-Nr. 48517a	Preis/VPE	11,00 €

## Rohrstangenhalter

20 mm Ø (VPE: 5 Stück)

105 x 49 mm, Art.-Nr. 48513	Preis/VPE	11,00 €
148 x 52 mm, Art.-Nr. 48511	Preis/VPE	11,00 €
86 x 54 mm, Art.-Nr. 48513-S	Preis/VPE	11,00 €
105 x 74 mm (DIN A7), Art.-Nr. 48515	Preis/VPE	11,00 €



# Halterungen

für Preisschilder (PVC)



## Brotschienenhalter

50 mm (VPE: 10 Stück)

105 x 49 mm, Art.-Nr. 48556	Preis/VPE	18,00 €
148 x 52 mm, Art.-Nr. 48558	Preis/VPE	18,00 €
105 x 74 mm (DIN A7), Art.-Nr. 48549	Preis/VPE	18,00 €
86 x 54 mm, Art.-Nr. 48556-S	Preis/VPE	18,00 €

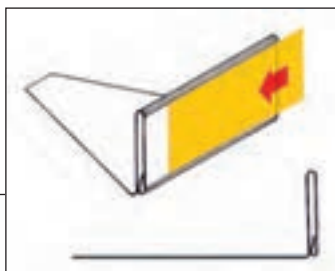

148 x 105 mm (DIN A6 quer), Art.-Nr. 48550 Preis/VPE 23,00 €

105 x 148 mm (DIN A6 hoch), Art.-Nr. 48550-A Preis/VPE 23,00 €

148 x 210 mm (DIN A5 quer), Art.-Nr. 48551 Preis/VPE 25,00 €

210 x 297 mm (DIN A4 quer), Art.-Nr. 48551-A Preis/VPE 27,00 €

passend für ca. 50-mm-Schienen aller namhaften Ladenbauer

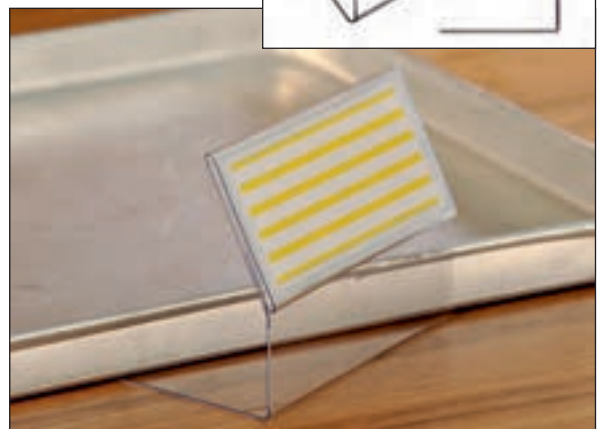
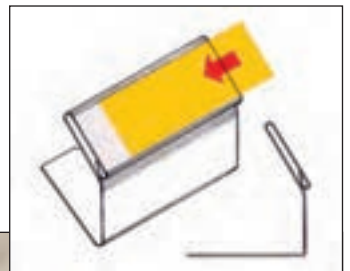

## Tortenaufsteller (VPE: 5 Stück)

passend für Backbleche mit hoher und kurzer Kante

105 x 49 mm, Art.-Nr. 48530	Preis/VPE	11,00 €
86 x 54 mm, Art.-Nr. 48530-S	Preis/VPE	11,00 €

## Blechuntersteller (VPE: 5 Stück)

passend für Backbleche mit hoher und kurzer Kante

105 x 49 mm, Art.-Nr. 48503-A	Preis/VPE	11,00 €
86 x 54 mm, Art.-Nr. 48503-AS	Preis/VPE	11,00 €

# Halterungen

für Preisschilder (PVC)

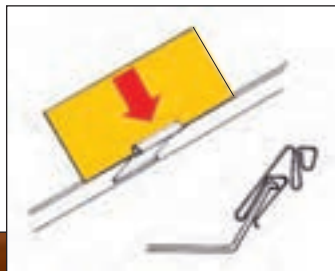

## Blechhalter „Mini“, kurz

passend für alle Bleche (VPE: 10 Stück)

Art.-Nr. 248502

Preis/VPE 12,00 €

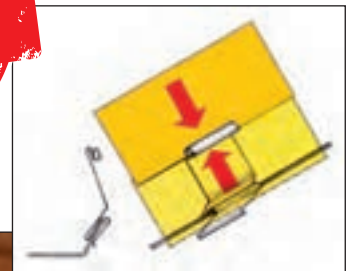

## Blechhalter „Mini“, hoch

passend für alle Bleche (VPE: 10 Stück)

Art.-Nr. 248507

Preis/VPE 12,00 €

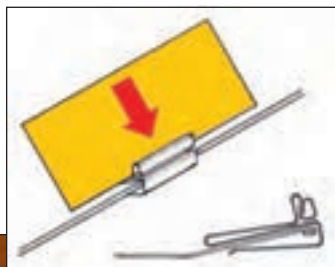

## Tabletthalter „Mini“

für Pralinentabletts (VPE: 10 Stück)

Art.-Nr. 248500

Preis/VPE 12,00 €

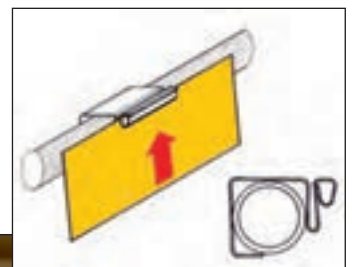

## Rohrstangenhalter „Mini“

20 mm Ø, andere Rohrstärken auf Anfrage (VPE: 10 Stück)

Art.-Nr. 248513

Preis/VPE 12,00 €

# Halterungen

für Preisschilder (PVC)

Ideal für  
Plastik-Preisschilder  
geeignet!

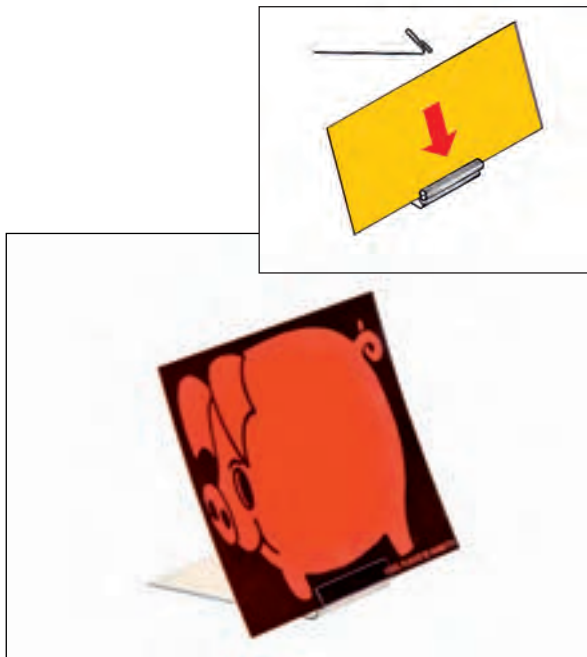

## Liegehalter „Mini“

(VPE: 10 Stück)

Art.-Nr. 248532

Preis/VPE 12,00 €

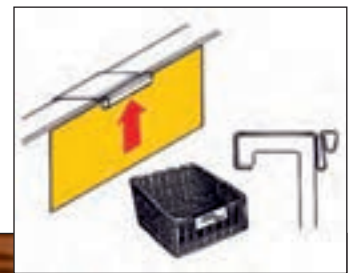

## Korbhalter „Mini“

passend für alle herkömmlichen Körbe (VPE: 10 Stück)

Art.-Nr. 248514

Preis/VPE 12,00 €

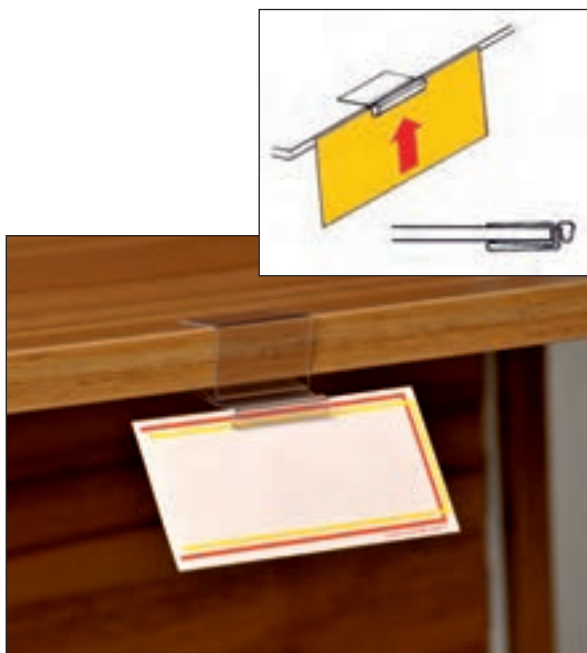

## Bortenhalter „Mini“

waagrecht (VPE: 10 Stück)

Bortenstärke 10 mm, Art.-Nr. 248518

Preis/VPE 12,00 €

Bortenstärke 20 mm, Art.-Nr. 248520

Preis/VPE 12,00 €

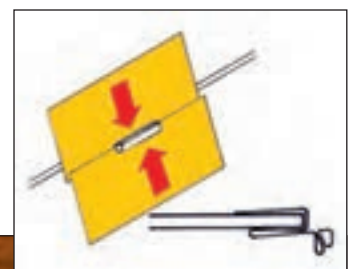

## Glasplattenhalter „Mini“

für 6 mm Glasböden (VPE: 10 Stück)

Art.-Nr. 248506

Preis/VPE 12,00 €

# Halterungen

für Preisschilder (PVC)

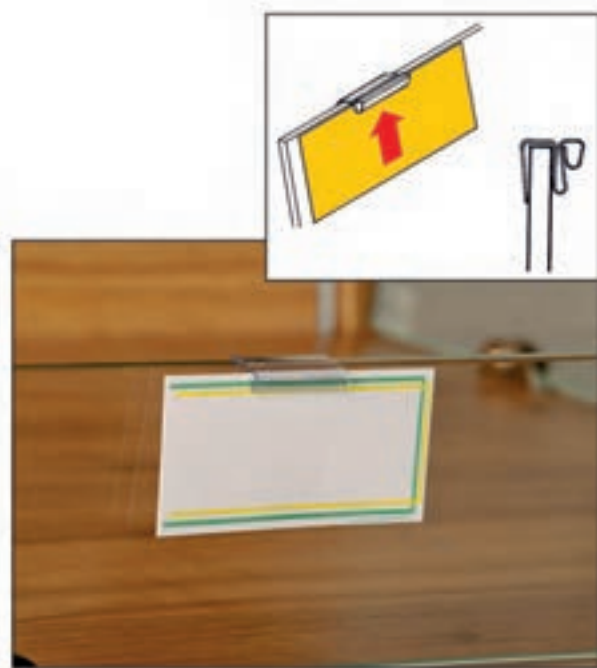

## Regalhalter „Mini“

senkrecht (VPE: 10 Stück)

Regalstärke 6 mm, Art.-Nr. 248504-A	Preis/VPE	12,00 €
Regalstärke 10 mm, Art.-Nr. 248504	Preis/VPE	12,00 €
Regalstärke 20 mm, Art.-Nr. 248510	Preis/VPE	12,00 €

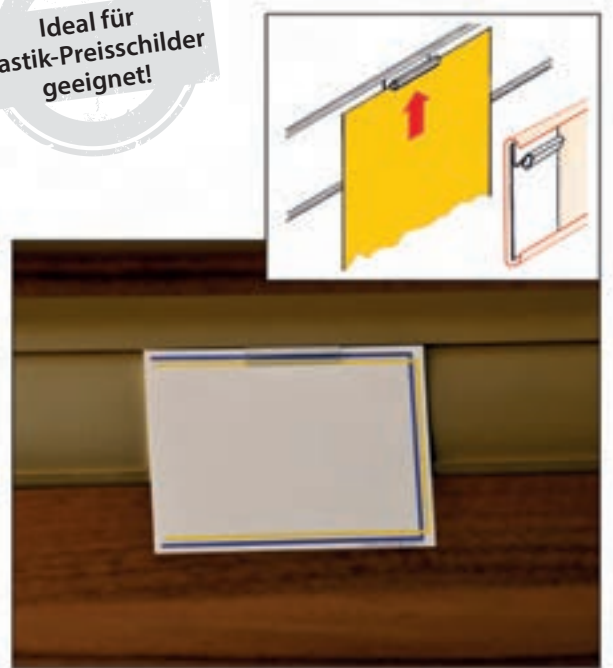

## Brotschienenhalter „Mini“

passend für alle 50 mm Brotregalschienen (VPE: 10 Stück)

Art.-Nr. 248556	Preis/VPE	12,00 €
-----------------	-----------	---------

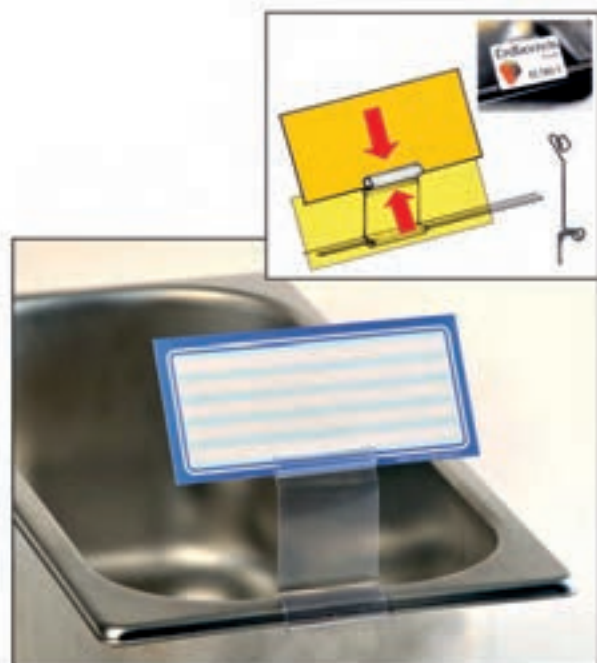

## Halterung für Eisbehälter „Mini“, hoch (VPE: 5 Stück)

Art.-Nr. 248562	Preis/VPE	10,00 €
-----------------	-----------	---------



## Halterung für Eisbehälter „Mini“, kurz (VPE: 5 Stück)

Art.-Nr. 248562a	Preis/VPE	10,00 €
------------------	-----------	---------

# Edelstahl-Halter



## Edelstahl-Halter

für Tablettts (VPE: 5 Stück)

passend für Kunststoff- und Metalltablettts

Art.-Nr. 148500

Preis/VPE 12,00 €



## Edelstahl-Halter

für Glasböden (ca. 6 mm) (VPE: 5 Stück)

Salatschüsseln und schwarze Kunststoff-Bleche

Art.-Nr. 148506

Preis/VPE 12,00 €



## Edelstahl-Halter

für Backbleche (VPE: 5 Stück)

passend für Bleche mit kurzer Kante

Art.-Nr. 148502

Preis/VPE 12,00 €



## Edelstahl-Halter

für Körbe oder Rohrstangen, 20 - 25 mm Ø  
(VPE: 5 Stück)

Art.-Nr. 148514

Preis/VPE 12,00 €

# Edelstahl-Halter



## Edelstahl-Halter

für Borten oder Regale, waagrecht (VPE: 5 Stück)

Art.-Nr. 148520, 20 - 25 mm Ø	Preis/VPE	12,00 €
Art.-Nr. 148521, 16 - 19 mm Ø	Preis/VPE	12,00 €
Art.-Nr. 148522, 12 - 15 mm, Ø	Preis/VPE	12,00 €



## Edelstahl-Halter

für Backbleche (VPE: 5 Stück)

passend für Bleche mit hoher Kante

Art.-Nr. 148507	Preis/VPE	12,00 €
-----------------	-----------	---------



## Edelstahl-Halter

für Regale, senkrecht (VPE: 5 Stück)

5 - 7 mm Kante / Rohr, Art.-Nr. 148504-A	Preis/VPE	12,00 €
16 - 19 mm Kante / Rohr, Art.-Nr. 148504-B	Preis/VPE	12,00 €
10 - 15 mm Kante / Rohr, Art.-Nr. 148504	Preis/VPE	12,00 €
20 mm Kante / Rohr, Art.-Nr. 148510	Preis/VPE	12,00 €



## Edelstahl-Liegehalter

80 mm lang (VPE: 5 Stück)

Art.-Nr. 148532	Preis/VPE	12,00 €
-----------------	-----------	---------

# Edelstahl-Halter

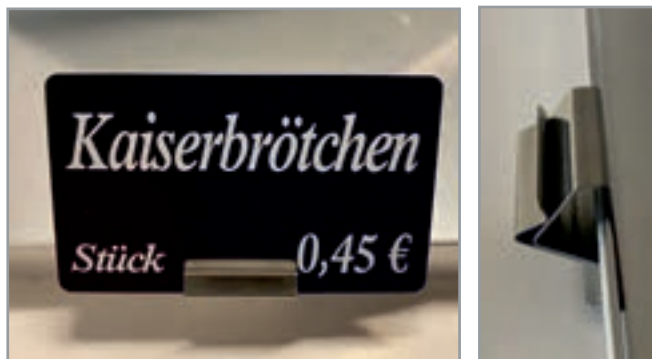

## Edelstahl-Halter - Mini -

passend für alle Bleche (VPE: 10 Stück)

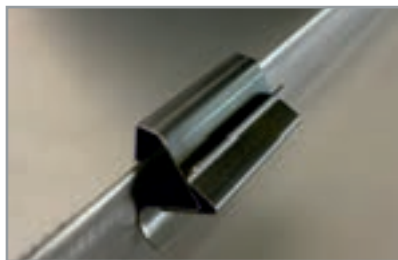

Art.-Nr. 15810811

Preis/VPE **39,00 €**

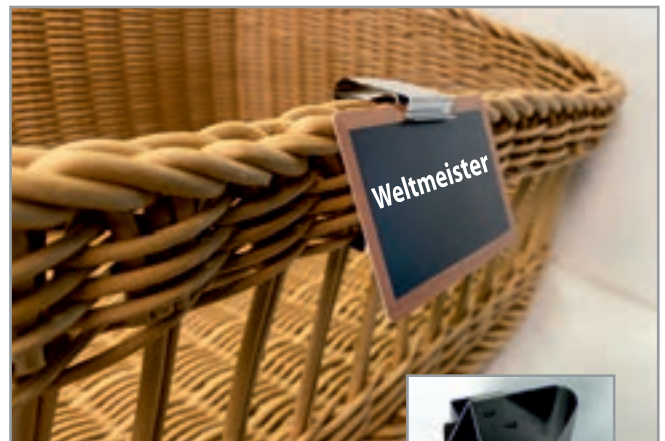

## Edelstahl-Halter

für Körbe  
20 mm - schräg 35 Grad  
(VPE: 10 Stück)

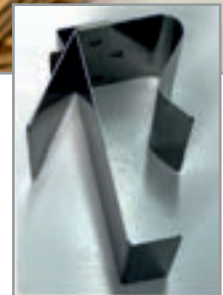

Art.-Nr. 13212

Preis/VPE **39,00 €**



## Edelstahl-Halter

für waagerechte Ablagen - kurz (VPE: 10 Stück)

Art.-Nr. 13213

Preis/VPE **39,00 €**



## Edelstahl-Halter

für waagerechte Ablagen - lang (VPE: 10 Stück)

Art.-Nr. 13211

Preis/VPE **39,00 €**

## Edelstahl-Halter

für Körbe, Winkel nach oben (VPE: 10 Stück)

Art.-Nr. 13214

Preis/VPE **39,00 €**



# Edelstahl-Halter



## Edelstahl-Halter „Universal“

**selbstklebend**

durch Verbiegen vielseitig verwendbar,  
passend für Backbleche, Tablett, Körbe, Rohrstangen u.v.m.

(VPE: 50 Stück)

Art.-Nr. 148000 Preis/VPE **21,90 €**

## Edelstahl-Stecker/ Preisschildnadel

(VPE: 20 Stück)

Art.-Nr. 487050, 5 cm lang Preis/VPE **8,50 €**

Art.-Nr. 487070, 7 cm lang Preis/VPE **9,00 €**

Art.-Nr. 487100, 10 cm lang Preis/VPE **9,50 €**

Art.-Nr. 487150, 15 cm lang Preis/VPE **10,00 €**

Art.-Nr. 487200, 20 cm lang Preis/VPE **12,00 €**

Art.-Nr. 487300, 30 cm lang Preis/VPE **14,00 €**

## Preisschildhalter aus Metall

**mit Greifklemme**

zum Klemmen auf Schüsseln oder Bleche

(VPE: 10 Stück)

Art.-Nr. 1700021 Preis/VPE **18,00 €**



## Edelstahl-Aufsteller „Rondell“

vielfach verstellbar, mit Kipplampe an der Ronde und  
am Schildhalter

**100 mm Höhe**, Art.-Nr. 148100 Preis/Stück **6,00 €**

**150 mm Höhe**, Art.-Nr. 148150 Preis/Stück **6,00 €**

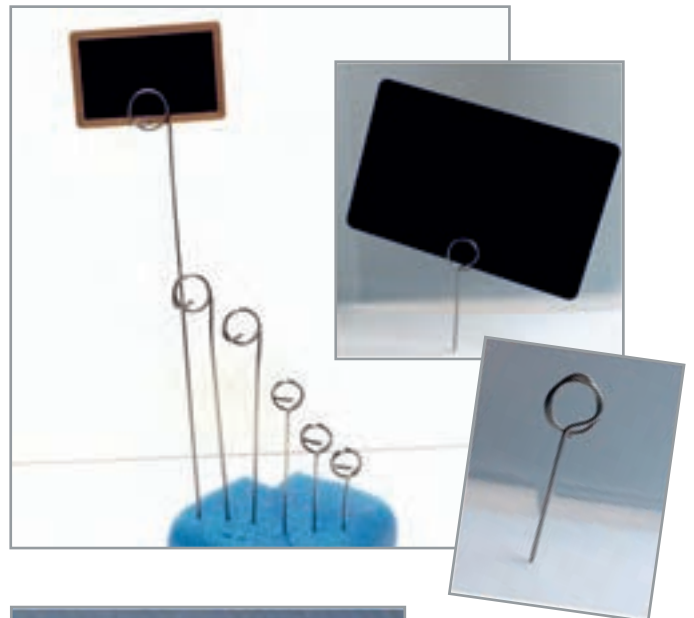



# Scannerschienen/Preisschienen

## Scannerschienen zum Kleben

transparent, mit Klebeband, Länge 1 Meter

	Preis/Stück
<b>Art.-Nr. 48400-18</b> , Einschubhöhe: 18 mm	<b>4,00 €</b>
<b>Art.-Nr. 48400-24</b> , Einschubhöhe: 24 mm	<b>4,00 €</b>
<b>Art.-Nr. 48400-26</b> , Einschubhöhe: 26 mm	<b>4,00 €</b>
<b>Art.-Nr. 48400-40</b> , Einschubhöhe: 40 mm	<b>4,00 €</b>
<b>Art.-Nr. 48400-45</b> , Einschubhöhe: 45 mm	<b>5,50 €</b>
<b>Art.-Nr. 48400-52</b> , Einschubhöhe: 52 mm	<b>5,50 €</b>
<b>Art.-Nr. 48400-55</b> , Einschubhöhe: 55 mm	<b>5,50 €</b>
<b>Art.-Nr. 48400-60</b> , Einschubhöhe: 60 mm	<b>7,00 €</b>
<b>Art.-Nr. 48400-73</b> , Einschubhöhe: 73 mm	<b>7,50 €</b>
<b>Art.-Nr. 48400-D</b> , Einschubhöhe: 2 x 55 mm, Doppelleiste!	<b>12,90 €</b>

Auf Anfrage auch individuelle Längen lieferbar.



## Scannerschienen zum Stecken

für Böden 5 - 10 mm, transparent, Länge 1 Meter

<b>Art.-Nr. 48300-40</b> , Einschubhöhe: 40 mm	Preis/Stück	<b>7,00 €</b>
<b>Art.-Nr. 48300-52</b> , Einschubhöhe: 52 mm	Preis/Stück	<b>7,00 €</b>
<b>Art.-Nr. 48300-55</b> , Einschubhöhe: 55 mm	Preis/Stück	<b>8,50 €</b>

Auf Anfrage auch individuelle Längen lieferbar.

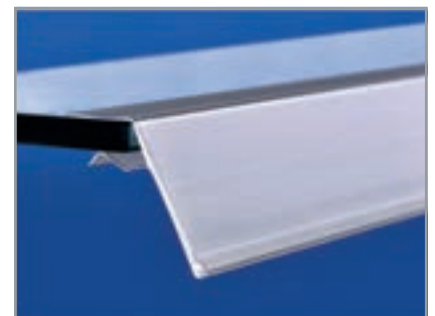

## Scannerschienen zum Stecken

für Böden 18 - 22 mm, transparent, Länge 1 Meter

<b>Art.-Nr. 48301-40</b> , Einschubhöhe: 40 mm	Preis/Stück	<b>8,50 €</b>
<b>Art.-Nr. 48301-52</b> , Einschubhöhe: 52 mm	Preis/Stück	<b>8,50 €</b>
<b>Art.-Nr. 48301-55</b> , Einschubhöhe: 55 mm	Preis/Stück	<b>9,00 €</b>

Auf Anfrage auch individuelle Längen lieferbar.



# Preisschienen

Wir liefern Preis- und  
Scannerschienen u.v.m.  
in Ihrem Wunschformat -  
ab 1 Stück!



## Preisschild-Steckleiste

Stockerfalz, transparent, **selbstklebend**

100 x 1,5 cm, Art.-Nr. 48555 Preis/Stück **3,00 €**



## Preisschiene mit Magnetstreifen

52,5 cm lang

5 cm hoch, Art.-Nr. 48527-M Preis/Stück **7,00 €**



## Preisschiene, geschlossen

52,5 cm lang

5 cm hoch, Art.-Nr. 48526100 Preis/Stück **5,00 €**



## Preisschiene mit Klebestreifen

52,5 cm lang

5 cm hoch, Art.-Nr. 48527 Preis/Stück **7,00 €**

# Zubehör



## Haftpunkte

doppelseitig, selbstklebend,  
leicht ablösbar

(VPE: 1 Rolle = 1000 Stück)

Art.-Nr. 7700000 Preis/VPE **36,00 €**



## Magnetstreifen

20 mm breit,  
selbstklebend

(VPE: 1 m Länge)

Art.-Nr. 48000 Preis/VPE **6,00 €**



## Metallstreifen

20 mm breit,  
selbstklebend

(VPE: 1 m Länge)

Art.-Nr. 48100 Preis/VPE **6,00 €**

# Acrylglas

## Hochwertige Aufsteller

aus 2 mm starkem Acrylglas

(VPE: 5 Stück)

DIN A4, Hochformat, Art.-Nr. 48564	Preis/VPE	24,00 €
DIN A4, Querformat, Art.-Nr. 48565	Preis/VPE	24,00 €
DIN A5, Hochformat, Art.-Nr. 48566	Preis/VPE	22,00 €
DIN A5, Querformat, Art.-Nr. 48567	Preis/VPE	22,00 €
DIN A6, Hochformat, Art.-Nr. 48543	Preis/VPE	16,00 €
DIN A6, Querformat, Art.-Nr. 48541	Preis/VPE	16,00 €
DIN A7, Hochformat, Art.-Nr. 48539	Preis/VPE	12,00 €
DIN A7, Querformat, Art.-Nr. 48537	Preis/VPE	12,00 €
Scheckkarte, Querformat, Art.-Nr. 48544	Preis/VPE	9,90 €

DIN A3, Hochformat, Art.-Nr. 48664	Preis/Stück	19,00 €
DIN A3, Querformat, Art.-Nr. 48665	Preis/Stück	19,00 €



## Hochwertige T-Aufsteller

aus 2 mm starkem Acrylglas

(VPE: 5 Stück)

DIN A4, Hochformat, Art.-Nr. 48564-T	Preis/VPE	35,00 €
DIN A4, Querformat, Art.-Nr. 48565-T	Preis/VPE	35,00 €
DIN A5, Hochformat, Art.-Nr. 48566-T	Preis/VPE	29,00 €
DIN A5, Querformat, Art.-Nr. 48567-T	Preis/VPE	29,00 €
DIN A6, Hochformat, Art.-Nr. 48543-T	Preis/VPE	22,00 €
DIN A6, Querformat, Art.-Nr. 48541-T	Preis/VPE	22,00 €
DIN A7, Hochformat, Art.-Nr. 48539-T	Preis/VPE	13,00 €
DIN A7, Querformat, Art.-Nr. 48537-T	Preis/VPE	13,00 €
DIN lang, Hochformat, Art.-Nr. 48545-T	Preis/VPE	25,00 €



# Acrylglas

## Hochwertige Stern-Aufsteller

aus 2 mm starkem Acrylglas

**DIN A6, Hochformat, Art.-Nr. 48545** Preis/Stück **5,30 €**

**DIN A5, Hochformat, Art.-Nr. 48545-5** Preis/Stück **7,30 €**

**DIN lang, Hochformat, Art.-Nr. 48545-DL** Preis/Stück **6,50 €**



## Swing-Wing

Tischaufsteller mit Acryl-Einschub

Fuß aus Aluminium, für Einleger im Hochformat

**DIN A4, Art.-Nr. 72230** Preis/Stück **11,90 €**

**DIN A5, Art.-Nr. 72331** Preis/Stück **7,90 €**

**DIN A6, Art.-Nr. 72232** Preis/Stück **5,50 €**

**DIN A7, Art.-Nr. 72233** Preis/Stück **5,00 €**

**DIN Lang, Art.-Nr. 72234** Preis/Stück **6,00 €**



## Hochwertige Ringbuch-Ständer

aus 2 mm starkem Acrylglas

**Dachform, 30,0 x 21,5 cm, Querformat**  
Art.-Nr. 49810 Preis/Stück **29,00 €**

**L-Form, 45,0 x 30,0 cm, Hochformat**  
Art.-Nr. 49800 Preis/Stück **29,00 €**



## Ringbuch-Ständer Standmodell

Prospekthalter aus Aluminium mit schwerem, silber lackiertem Fuß. Die Platte aus Acryl, mit 4 Ringen, macht es leicht zum Beispiel Menü-karten, Prospekte, Kataloge usw. einzusetzen und darin zu blättern.

Auch ideal als Klatteträger für Produktinformationen (z. B. Allergen-Auszeichnung im Zuge der LMIV)

**Maße 47 x 110 x 31 cm (BxHxT)**  
Art.-Nr. 49850

Preis/Stück **119,00 €**

# Acrylglas

## Tisch-/Theken-Aufsteller „Triangel“

für 3 x Karten DIN Lang



Art.-Nr. 72218, Acrylglas

Preis/Stück 10,00 €



## Tisch-Aufsteller „DAN“

Menühalter aus Acryl mit einem schweren Acryl-Fuß

ACRYL ACRYLIC

DIN A5, Art.-Nr. 72216

Preis/Stück 8,00 €

DIN Lang, Art.-Nr. 72217

Preis/Stück 7,00 €

## Präsentationstreppe

aus Acrylglas, Breite: 15 cm Höhe: 10 cm Tiefe: 30 cm

Art.-Nr. 111102

Preis/Stück 14,00 €

## Thekenabtrennung

aus Acryl

700 x 170 mm, Art.-Nr. 172700

Preis/Stück 37,95 €

560 x 170 mm, Art.-Nr. 172710

Preis/Stück 34,55 €



## Tisch-/Theken-Aufsteller „Quadro“

für 4 x Karten DIN Lang

ACRYL ACRYLIC

Art.-Nr. 72223, Acrylglas

Preis/Stück 12,50 €



DIN Lang (6-seitig)

## Tisch-Aufsteller „SPIN“

Menühalter aus Acryl mit einem schweren, drehbaren Acryl-Fuß

ACRYL ACRYLIC

DIN A4 (doppelseitig), Art.-Nr. 72224

Preis/Stück 19,00 €

DIN Lang (doppelseitig), Art.-Nr. 72225

Preis/Stück 12,00 €

DIN Lang (6-seitig), Art.-Nr. 72226

Preis/Stück 19,00 €

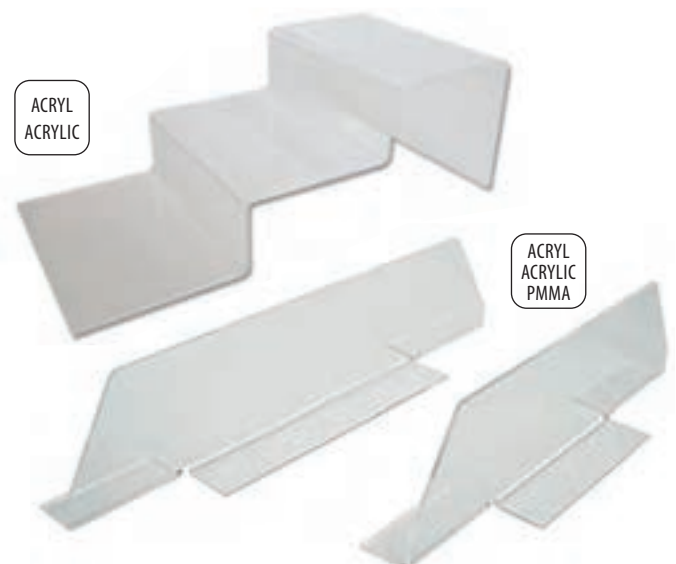

# Prospektständer

## Hochwertige Prospektständer

glasklar

DIN A4, Hochformat, 2 mm starkes Acrylglas Art.-Nr. 49400	Preis/Stück	<b>10,50 €</b>
DIN A4, Querformat, 2 mm starkes Acrylglas Art.-Nr. 49410	Preis/Stück	<b>10,50 €</b>
DIN A5, Hochformat, 2 mm starkes Acrylglas Art.-Nr. 49500	Preis/Stück	<b>6,50 €</b>
DIN A5, Querformat, 2 mm starkes Acrylglas Art.-Nr. 49510	Preis/Stück	<b>6,50 €</b>
DIN A6, Hochformat, 2 mm starkes Acrylglas Art.-Nr. 49600	Preis/Stück	<b>4,50 €</b>
DIN A6, Querformat, 2 mm starkes Acrylglas Art.-Nr. 49610	Preis/Stück	<b>4,50 €</b>
DIN A7, Hochformat, 2 mm starkes Acrylglas Art.-Nr. 49700	Preis/Stück	<b>3,50 €</b>
DIN A7, Querformat, 2 mm starkes Acrylglas Art.-Nr. 49710	Preis/Stück	<b>3,50 €</b>
DIN lang, Hochformat, 2 mm starkes Acrylglas, Art.-Nr. 49300	Preis/Stück	<b>5,00 €</b>
Scheckkarte (86 x 54 mm), Querformat, 2 mm starkes Acrylglas, Art.-Nr. 49010	Preis/Stück	<b>3,50 €</b>
Scheckkarte (86 x 54 mm), Querformat, mit Deckel, Art.-Nr. 49110	Preis/Stück	<b>5,00 €</b>



## Hochwertige Prospektständer

Mehrfachständer im Hochformat

DIN A4, 2-fach, 3 mm starkes Acrylglas Art.-Nr. 4940002	Preis/Stück	<b>24,00 €</b>
DIN A4, 3-fach, 3 mm starkes Acrylglas Art.-Nr. 4940003	Preis/Stück	<b>29,00 €</b>
DIN A4, 4-fach, 3 mm starkes Acrylglas Art.-Nr. 4940004	Preis/Stück	<b>42,00 €</b>
DIN A4, 6-fach, 3 mm starkes Acrylglas Art.-Nr. 4940006	Preis/Stück	<b>79,00 €</b>
DIN A5, 2-fach, 2 mm starkes Acrylglas Art.-Nr. 4950002	Preis/Stück	<b>12,00 €</b>
DIN A5, 3-fach, 2 mm starkes Acrylglas Art.-Nr. 4950003	Preis/Stück	<b>16,00 €</b>
DIN A5, 4-fach, 2 mm starkes Acrylglas Art.-Nr. 4950004	Preis/Stück	<b>17,50 €</b>
DIN A6, 2-fach, 2 mm starkes Acrylglas Art.-Nr. 4960002	Preis/Stück	<b>9,90 €</b>
DIN A6, 3-fach, 2 mm starkes Acrylglas Art.-Nr. 4960003	Preis/Stück	<b>13,50 €</b>
DIN A6, 4-fach, 2 mm starkes Acrylglas Art.-Nr. 4960004	Preis/Stück	<b>16,50 €</b>

# Acrylglas

## Hochwertige Plakattaschen

mit Haken  
aus 2 mm starkem Acrylglas

DIN A4, Hochformat, Art.-Nr. 7660400-H	Preis/Stück	5,80 €
DIN A4, Querformat, Art.-Nr. 7670400-H	Preis/Stück	5,80 €
DIN A5, Hochformat, Art.-Nr. 7660500-H	Preis/Stück	5,40 €
DIN A5, Querformat, Art.-Nr. 7670500-H	Preis/Stück	5,40 €



## Hochwertige Plakattaschen

mit Haftsauger  
aus 2 mm starkem Acrylglas

DIN A2, Hochformat, Art.-Nr. 7660200-S	Preis/Stück	24,00 €
DIN A2, Querformat, Art.-Nr. 7670200-S	Preis/Stück	24,00 €
DIN A3, Hochformat, Art.-Nr. 7660300-S	Preis/Stück	13,90 €
DIN A3, Querformat, Art.-Nr. 7670300-S	Preis/Stück	13,90 €
DIN A4, Hochformat, Art.-Nr. 7660400-S	Preis/Stück	7,80 €
DIN A4, Querformat, Art.-Nr. 7670400-S	Preis/Stück	7,80 €
DIN A5, Hochformat, Art.-Nr. 7660500-S	Preis/Stück	6,40 €
DIN A5, Querformat, Art.-Nr. 7670500-S	Preis/Stück	6,40 €



## Hochwertige Plakattaschen

mit Bohrungen zum Abhängen  
aus 2 mm starkem Acrylglas, Bohrung 4 mm

600 x 300 mm, Art.-Nr. 7806300	Preis/Stück	26,00 €
DIN A4, Hochformat, Art.-Nr. 7660400	Preis/Stück	5,80 €
DIN A4, Querformat, Art.-Nr. 7670400	Preis/Stück	5,80 €
DIN A5, Hochformat, Art.-Nr. 7660500	Preis/Stück	5,40 €
DIN A5, Querformat, Art.-Nr. 7670500	Preis/Stück	5,40 €

Passende Abhängestäbe finden Sie auf Seite 29!

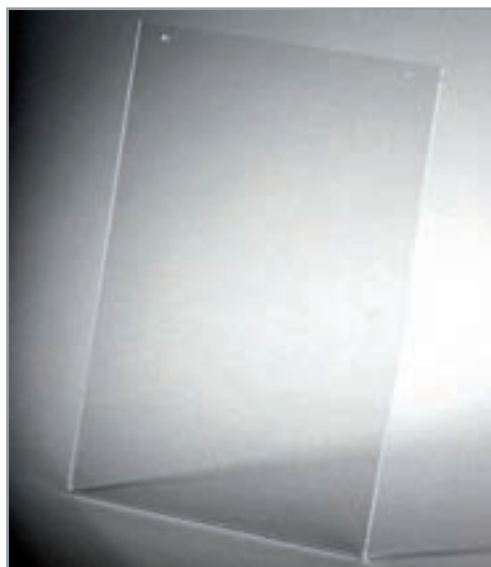

# Marker



## Neo-Marker, wasserfest

Auf Wasserbasis, riecht nicht, mit hoher Farbintensität. Zum Beschriften von Plakaten, Preisschildern und Glas. Abwischbar mit unserem speziellen Reiniger.

### Schriftstärke 8 + 15 mm

Farbe	Preis/St.	Preis/ab 10 St.
<b>Schwarz</b> , Art.-Nr. 5701505	5,49 €	4,50 €
<b>Blau</b> , Art.-Nr. 5701506	5,49 €	4,50 €
<b>Weiß</b> , Art.-Nr. 5701508	5,49 €	4,50 €
<b>Grün</b> , Art.-Nr. 5701514	5,49 €	4,50 €
<b>Gelb</b> , Art.-Nr. 5701515	5,49 €	4,50 €
<b>Rot</b> , Art.-Nr. 5701518	5,49 €	4,50 €

### Schriftstärke 2 + 5 mm

Farbe	Preis/St.	Preis/ab 10 St.
<b>Schwarz</b> , Art.-Nr. 5700505	3,49 €	2,50 €
<b>Blau</b> , Art.-Nr. 5700506	3,49 €	2,50 €
<b>Weiß</b> , Art.-Nr. 5700508	3,49 €	2,50 €
<b>Grün</b> , Art.-Nr. 5700514	3,49 €	2,50 €
<b>Gelb</b> , Art.-Nr. 5700515	3,49 €	2,50 €
<b>Rot</b> , Art.-Nr. 5700518	3,49 €	2,50 €

## Kreide-Marker

Mit Wasser oder mit unserem speziellen Reiniger (s. unten) abwischbar. Zum Beschriften von Schreiftafeln, Tafelfolien, Folienplakaten, Glas und Spiegeln.

### Schriftstärke 8 + 15 mm

Farbe	Preis/St.	Preis/ab 10 St.
<b>Orange</b> , Art.-Nr. 5901504	5,49 €	4,50 €
<b>Schwarz</b> , Art.-Nr. 5901505	5,49 €	4,50 €
<b>Braun</b> , Art.-Nr. 5901507	5,49 €	4,50 €
<b>Weiß</b> , Art.-Nr. 5901508	5,49 €	4,50 €
<b>Pink</b> , Art.-Nr. 5901511	5,49 €	4,50 €
<b>Grün</b> , Art.-Nr. 5901514	5,49 €	4,50 €
<b>Gelb</b> , Art.-Nr. 5901515	5,49 €	4,50 €
<b>Lila</b> , Art.-Nr. 5901517	5,49 €	4,50 €
<b>Rot</b> , Art.-Nr. 5901518	5,49 €	4,50 €
<b>Blau</b> , Art.-Nr. 5901521	5,49 €	4,50 €

### Schriftstärke 2 + 5 mm

Farbe	Preis/St.	Preis/ab 10 St.
<b>Orange</b> , Art.-Nr. 5900504	3,49 €	2,50 €
<b>Schwarz</b> , Art.-Nr. 5900505	3,49 €	2,50 €
<b>Braun</b> , Art.-Nr. 5900507	3,49 €	2,50 €
<b>Weiß</b> , Art.-Nr. 5900508	3,49 €	2,50 €
<b>Pink</b> , Art.-Nr. 5900511	3,49 €	2,50 €
<b>Grün</b> , Art.-Nr. 5900514	3,49 €	2,50 €
<b>Gelb</b> , Art.-Nr. 5900515	3,49 €	2,50 €
<b>Lila</b> , Art.-Nr. 5900517	3,49 €	2,50 €
<b>Rot</b> , Art.-Nr. 5900518	3,49 €	2,50 €
<b>Blau</b> , Art.-Nr. 5900521	3,49 €	2,50 €
<b>Silber</b> , Art.-Nr. 5900519	3,49 €	2,50 €
<b>Gold</b> , Art.-Nr. 5900520	3,49 €	2,50 €

### Schriftstärke 1 mm

Farbe	Preis/St.	Preis/ab 10 St.
<b>Weiß</b> , Art.-Nr. 5900208	3,49 €	2,50 €

## Reiniger

Reinigt, poliert, pflegt und konserviert alle glatten Flächen, inkl. Schwamm.



Entfernt mühelos Neo- und Kreide-Marker!

Abb. ähnlich

Art.-Nr. 5800000, Füllmenge: 800 g	Preis/Stück	13,00 €
------------------------------------	-------------	---------



# Halter und Klemmen



## Tafel-Kistenklemme

Größe: DIN A6 (VPE: 5 Stück)

105 x 148 mm, Art.-Nr. 348900 Preis/VPE **15,00 €**



## Stecker für Preisschilder

(VPE: 10 Stück)

Weiß, Art.-Nr. 48713 Preis/VPE **6,95 €**

Schwarz, Art.-Nr. 48714 Preis/VPE **6,95 €**



## Holzklammer „Maxi“

ohne Tafel

Art.-Nr. 37530000 Preis/Stück **3,95 €**

Tafel, 1x gelocht (z.B. für Holzklammer) (VPE: 5 Stück)

148 x 125 mm, Art.-Nr. 37530605 Preis/VPE **11,90 €**

138 x 85 mm, Art.-Nr. 37530705 Preis/VPE **11,90 €**



## Kistenklemme verschiedene Farben

Preisschildhalter für Kisten, Boxen etc. (VPE: 10 Stück)

45 x 60 mm, weiß, Art.-Nr. 9000908 Preis/VPE **6,95 €**

45 x 60 mm, grün, Art.-Nr. 9000914 Preis/VPE **6,95 €**

45 x 60 mm, rot, Art.-Nr. 9000918 Preis/VPE **6,95 €**

45 x 60 mm, schwarz, Art.-Nr. 9000905 Preis/VPE **6,95 €**

25 x 60 mm, weiß, Art.-Nr. 9001008 Preis/VPE **5,95 €**

25 x 60 mm, grün, Art.-Nr. 9001014 Preis/VPE **5,95 €**

25 x 60 mm, gelb, Art.-Nr. 9001015 Preis/VPE **5,95 €**

25 x 60 mm, rot, Art.-Nr. 9001018 Preis/VPE **5,95 €**

25 x 60 mm, schwarz, Art.-Nr. 9001005 Preis/VPE **5,95 €**



## Klammer für Preisschilder

(VPE: 10 Stück)

Weiß, Art.-Nr. 48715 Preis/VPE **6,95 €**

Schwarz, Art.-Nr. 48716 Preis/VPE **6,95 €**

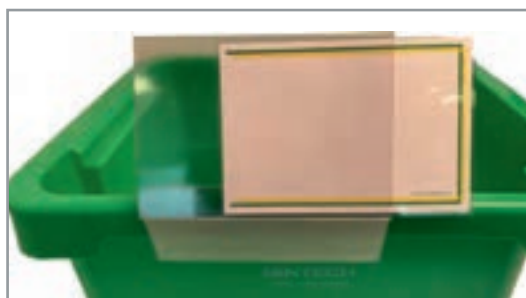

## Kistenklemme

Größe: DIN A6 (VPE: 5 Stück)

105 x 148 mm, Art.-Nr. 48521 Preis/VPE **15,00 €**

# Tafelaufsteller

## Tafelaufsteller, L-Form

Hochformat (VPE: 5 Stück)

DIN A7 (74 x 105 mm), Art.-Nr. 348539	Preis/VPE	7,50 €
Scheckkarte (55 x 85 mm), Art.-Nr. 348544-1	Preis/VPE	7,50 €
DIN A6 (105 x 148 mm), Art.-Nr. 348543	Preis/VPE	9,00 €
DIN A5 (148 x 210 mm), Art.-Nr. 348566	Preis/VPE	15,00 €
DIN A4 (210 x 297 mm), Art.-Nr. 348564	Preis/VPE	19,00 €

## Tafelaufsteller, L-Form

Querformat (VPE: 5 Stück)

DIN A7 (105 x 74 mm), Art.-Nr. 348537	Preis/VPE	7,50 €
Scheckkarte (85 x 55 mm), Art.-Nr. 348544	Preis/VPE	7,50 €
105 x 49 mm, Art.-Nr. 348545	Preis/VPE	7,50 €
DIN A6 (148 x 105 mm), Art.-Nr. 348541	Preis/VPE	9,00 €
DIN A5 (210 x 148 mm), Art.-Nr. 348567	Preis/VPE	15,00 €
DIN A4 (297 x 210 mm), Art.-Nr. 348565	Preis/VPE	19,00 €

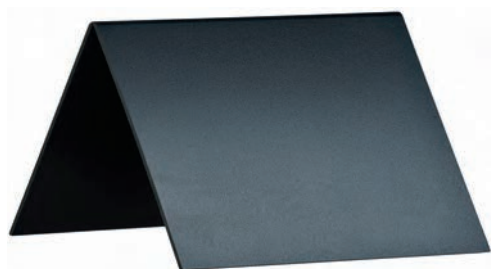

## Tafelaufsteller, Dach-Form

Hochformat (VPE: 5 Stück)

DIN A7 (74 x 105 mm), Art.-Nr. 348539-D	Preis/VPE	9,00 €
DIN A6 (105 x 148 mm), Art.-Nr. 348543-D	Preis/VPE	11,00 €
DIN A5 (148 x 210 mm), Art.-Nr. 348566-D	Preis/VPE	16,00 €
DIN A4 (210 x 297 mm), Art.-Nr. 348564-D	Preis/VPE	25,00 €

## Tafelaufsteller, Dach-Form

Querformat (VPE: 5 Stück)

DIN A7 (105 x 74 mm), Art.-Nr. 348537-D	Preis/VPE	9,00 €
Scheckkarte (85 x 55 mm), Art.-Nr. 348544-D	Preis/VPE	9,00 €
105 x 49 mm, Art.-Nr. 348545-D	Preis/VPE	9,00 €
DIN A6 (148 x 105 mm), Art.-Nr. 348541-D	Preis/VPE	11,00 €
DIN A5 (210 x 148 mm), Art.-Nr. 348567-D	Preis/VPE	16,00 €
DIN A4 (297 x 210 mm), Art.-Nr. 348565-D	Preis/VPE	25,00 €

Die Tafelaufsteller sind mit Kreide- oder Neo-Marker beschreibbar und wieder abwischbar. (siehe unser spezielles Reinigungsmittel auf Seite 54)

# Tafel-Halter

## Tafeluntersteller für Bleche

105 x 49 mm, Art.-Nr. 348503a	Preis/5 Stück	11,90 €
148 x 52 mm, Art.-Nr. 348503c	Preis/5 Stück	11,90 €

## Tafel-Bortenaufleger, Länge 20 cm

105 x 49 mm, Art.-Nr. 348518	Preis/5 Stück	11,90 €
148 x 52 mm, Art.-Nr. 348518c	Preis/5 Stück	11,90 €

## Tafel-Regalhalter, 10 mm

105 x 49 mm, Art.-Nr. 348504	Preis/5 Stück	11,90 €
148 x 52 mm, Art.-Nr. 348505	Preis/5 Stück	11,90 €

## Tafel-Regalhalter, 20 mm

105 x 49 mm, Art.-Nr. 348510	Preis/5 Stück	11,90 €
148 x 52 mm, Art.-Nr. 348512	Preis/5 Stück	11,90 €

## Tafel-Korbhalter

105 x 49 mm, Art.-Nr. 348514	Preis/5 Stück	11,90 €
DIN A6, Art.-Nr. 3485146	Preis/5 Stück	11,90 €
DIN A7, Art.-Nr. 3485147	Preis/5 Stück	11,90 €
148 x 52 mm, Art.-Nr. 348516	Preis/5 Stück	11,90 €

## Tafel-Rohrstangenhalter

105 x 49 mm, Art.-Nr. 348513	Preis/5 Stück	11,90 €
DIN A6, Art.-Nr. 3485136	Preis/5 Stück	11,90 €
148 x 52 mm, Art.-Nr. 348511	Preis/5 Stück	11,90 €

## Tafel-Brotstiemenhalter

zum Beschriften mit Kreide-Markern. Passend für 50-mm-Brotstieme der gängigen Ladenbauer, Querformat, schwarz

105 x 74 mm, (DIN A7), Art.-Nr. 348549	Preis/10 Stück	24,00 €
148 x 105 mm, (DIN A6), Art.-Nr. 348550	Preis/10 Stück	26,00 €
210 x 148 mm, (DIN A5), Art.-Nr. 348551	Preis/10 Stück	28,00 €
297 x 210 mm, (DIN A4), Art.-Nr. 348551a	Preis/10 Stück	30,00 €
105 x 49 mm, Art.-Nr. 348556	Preis/10 Stück	20,00 €
148 x 52 mm, Art.-Nr. 348558	Preis/10 Stück	20,00 €

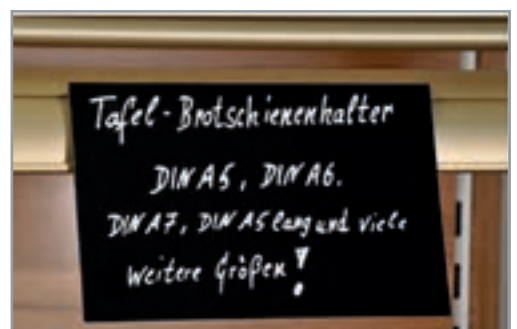

# Buffet-, Theken- und Tischbeschilderung

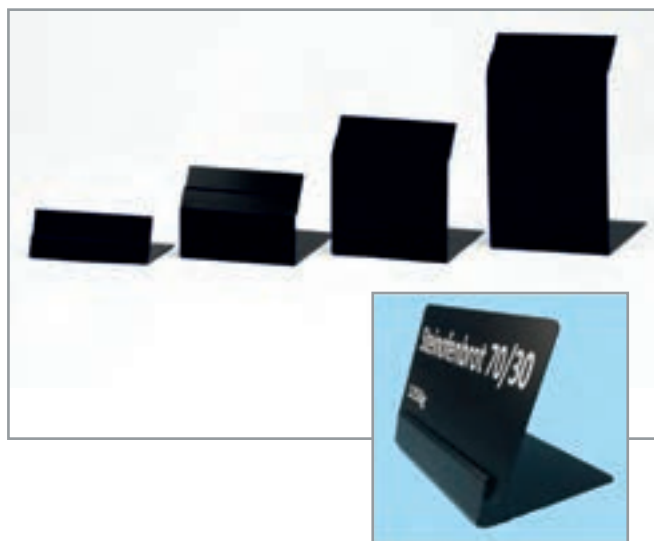

## Preisschildstandfuß

aus mattem, schwarzem PVC. Ideal für Tafel-Preisschilder.  
Breite: 6 cm (**Set: 10 Stück**)

Art.-Nr. 48635, Höhe: 0,5 cm	Preis/Set	<b>12,00 €</b>
Art.-Nr. 48636, Höhe: 2,5 cm	Preis/Set	<b>12,00 €</b>
Art.-Nr. 48637, Höhe: 5,0 cm	Preis/Set	<b>13,00 €</b>
Art.-Nr. 48638, Höhe: 8,0 cm	Preis/Set	<b>14,00 €</b>
Art.-Nr. 48639, Höhe: 11,0 cm	Preis/Set	<b>15,00 €</b>

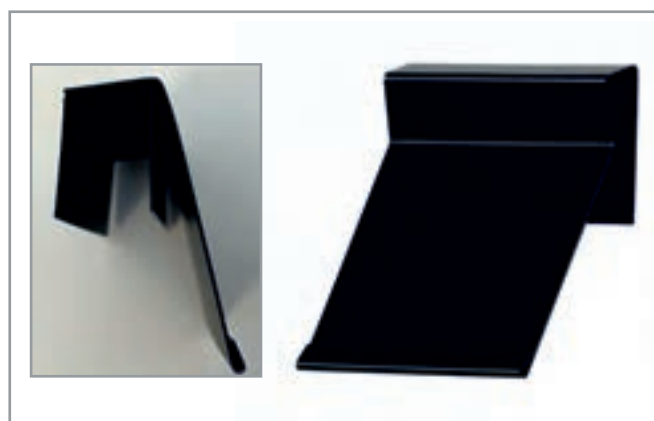

## Korb oder Regalhalter schräg

aus mattem, schwarzem PVC. Ideal für Tafel-Preisschilder.  
(**Set: 5 Stück**)

Art.-Nr. 48640, Randstärke: 6 - 10 mm	Preis/Set	<b>11,90 €</b>
Art.-Nr. 48641, Randstärke: 20 - 25 mm	Preis/Set	<b>11,90 €</b>

## Regalhalter

aus mattem, schwarzem PVC. Ideal für Tafel-Preisschilder.  
(**Set: 5 Stück**)

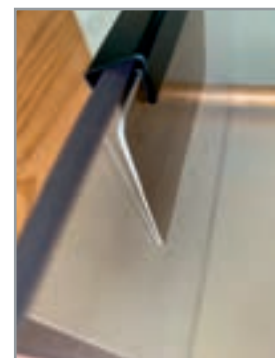

Art.-Nr. 48642, Randstärke: 6 - 10 mm Preis/Set **11,90 €**

Art.-Nr. 48643, Randstärke: 20 - 25 mm Preis/Set **11,90 €**

# Buffet-, Theken- und Tischbeschilderung



## Tisch-Caddy

Robuster Tischaufsteller, Menükartenhalter mit Platz für Menagen. Große Tafel zum Beschriften mit Kreide-Marker.



34,3 x 22 x 20 cm, Art.-Nr. 348607

Preis/Stück 21,00 €



## Thekenaufsteller mit Holzfuß

Theken- und Tischaufsteller, ideal für Buffet- oder Tresen-Beschilderung

DIN A5, Art.-Nr. 48805

Preis/St. 16,90 €

32,5 x 21 cm, Art.-Nr. 48806

Preis/St. 15,90 €

## Holzfuß mit Kreidetafelschild

Kleiner Tischaufsteller, ideal für Buffet-Beschilderung. (VPE: 6 Stück)



13,8 x 19 cm, Art.-Nr. 48700

Preis/St. 6,90 €

13,8 x 10,5 cm, Art.-Nr. 48701

Preis/St. 6,60 €

13,8 x 6,5 cm, Art.-Nr. 48702

Preis/St. 6,30 €

## Thekenaufsteller „Stil Casa“

Eleganter Theken- oder Tischaufsteller aus geöltem Buchenholz

15 x 24 cm, Art.-Nr. 72213

Preis/Stück 10,00 €

20 x 31 cm, Art.-Nr. 72214

Preis/Stück 14,90 €

20 x 31 cm, Art.-Nr. 72215  
mit Einschub für Speisekarten

Preis/Stück 16,50 €



# Buffet-, Theken- und Tischbeschilderung

## Motiv-Tischkreidetafeln

mit Holzfuß, zum Beschriften mit Kreide-Marker (1x inkl.)

24 x 25,3 x 6 cm, Art.-Nr. 72200, Mittagstisch	Preis/St.	13,90 €
24 x 25,3 x 6 cm, Art.-Nr. 72201, Teekanne	Preis/St.	13,90 €
21,3 x 33,5 x 6 cm, Art.-Nr. 72202, Tasse	Preis/St.	13,90 €
21,3 x 33,5 x 6 cm, Art.-Nr. 72203, Schwein	Preis/St.	13,90 €



## MINI-Motiv-Tischkreidetafeln

mit Holzfuß, zum Beschriften mit Kreide-Marker (1x inkl.)  
(VPE: 3 Stück)

10 x 10,5 x 2 cm, Art.-Nr. 72200-MI, Mittagstisch	Preis/VPE	12,00 €
10 x 13,2 x 2 cm, Art.-Nr. 72201-MI, Teekanne	Preis/VPE	12,00 €
9 x 13,5 x 2 cm, Art.-Nr. 72202-MI, Tasse	Preis/VPE	12,00 €



Alle Aufsteller  
inkl. 1 Kreide-Marker!

## Motiv-Tischkreidetafeln

mit Alufuß, zum Beschriften mit Kreide-Marker (1x inkl.)

34,2 x 21 x 6 cm, Art.-Nr. 72204, Menu	Preis/St.	15,90 €
34,2 x 23 x 6 cm, Art.-Nr. 72205, Koch	Preis/St.	15,90 €
34,5 x 33,5 x 6 cm, Art.-Nr. 72206, Wein	Preis/St.	15,90 €
34,2 x 23 x 6 cm, Art.-Nr. 72207, Bier	Preis/St.	15,90 €
33,5 x 23 x 6 cm, Art.-Nr. 72208, Eis	Preis/St.	15,90 €
24 x 34 x 6 cm, Art.-Nr. 72209, Pizza	Preis/St.	15,90 €
30,8 x 21 x 6 cm, Art.-Nr. 72220, A4	Preis/St.	15,90 €

# Buffet-, Theken- und Tischbeschilderung

## Tisch-Staffeleien

aus massivem Ulmenholz, inkl. schwarzer PVC-Schreibtafel, zum Beschriften mit Kreide-Marker.

<b>Höhe: 25 cm, Tafel: 15 x 13 cm</b> Art.-Nr. 72211, Ulmenholz, schwarz	Preis/Stück	<b>11,90 €</b>
<b>Höhe: 25 cm, Tafel: 15 x 13 cm</b> Art.-Nr. 72212, Ulmenholz, hell	Preis/Stück	<b>11,90 €</b>
<b>9 x 16,5 x 11 cm, Tafel: DIN A7</b> Art.-Nr. 6800700, Buchenholz, hell	Preis/Stück	<b>5,50 €</b>
<b>19 x 19 x 30 cm, Tafel: DIN A5</b> Art.-Nr. 6800500, Ulmenholz, hell	Preis/Stück	<b>12,90 €</b>
<b>19 x 19 x 30 cm, Tafel: DIN A4</b> Art.-Nr. 6800400, Ulmenholz, hell	Preis/Stück	<b>13,90 €</b>



## Theken-Aufsteller

mit Acryl-Einschub

aufwendig gearbeiteter Holzfuß (Buche natur), Einschub aus massivem Acryl, 3 mm stark



<b>Einlegergröße: DIN A5 (148 x 210 mm)</b> Art.-Nr. 48800	Preis/Stück	<b>8,90 €</b>
---------------------------------------------------------------	-------------	---------------

## Theken-Aufsteller

mit PVC-Einschub

massiver Holzfuß (Buche natur), für Preisschilder/Karten im Postkartenformat



<b>Einlegergröße: DIN A6 (105 x 148 mm)</b> Art.-Nr. 48801	Preis/5 Stück	<b>13,00 €</b>
---------------------------------------------------------------	---------------	----------------



## Kreidetafel-Stecker

verschiedene Motive, inkl. Kreide-Marker, Größe: ca. 50 x 70 x 180 mm (VPE: 5 Stück)

<b>„Oval“</b> , Art.-Nr. 72300	Preis/VPE	<b>8,90 €</b>
<b>„Blume“</b> , Art.-Nr. 72301	Preis/VPE	<b>8,90 €</b>
<b>„Rechteck“</b> , Art.-Nr. 72302	Preis/VPE	<b>8,90 €</b>



## Tisch-Kreidetafel „Mini-Board“

aus Kunststoff, schwarz - zum Beschriften mit Kreide-Marker (VPE: 5 Stück)

<b>Art.-Nr. 348600</b> , 5 x 10 x 5 cm	Preis/VPE	<b>7,90 €</b>
----------------------------------------	-----------	---------------



# Buffet-, Theken- und Tischbeschilderung

## Tafelpreisschilder „Exklusiv“

Elegante Preisschilder aus schwarzem Kunststoff  
Beschriftung mit Kreide-Marker, **ohne Fuß (VPE: 10 Stück)**

86 x 54 mm, Art.-Nr. 48901	Preis/VPE	5,00 €
86 x 54 mm, Art.-Nr. 48901-R, mit Druck „Reserviert“	Preis/VPE	7,00 €
105 x 74 mm (DIN A7), Art.-Nr. 48902	Preis/VPE	9,00 €
25 x 55 mm, Art.-Nr. 48903	Preis/VPE	4,00 €
40 x 55 mm, Art.-Nr. 48904	Preis/VPE	4,50 €
Rund, Ø 75 mm, Art.-Nr. 48905	Preis/VPE	9,00 €
140 x 54 mm, Art.-Nr. 48906	Preis/VPE	9,00 €
148 x 105 mm (DIN A6), Art.-Nr. 48898	Preis/VPE	12,00 €
150 x 50 mm, Art.-Nr. 48907	Preis/VPE	9,00 €
128 x 54 mm, Art.-Nr. 48908	Preis/VPE	6,00 €
120 x 50 mm, Art.-Nr. 48908-1	Preis/VPE	6,00 €
25 x 42 mm, Art.-Nr. 48909	Preis/VPE	4,50 €



## Acrylfuß

aus massivem Acryl, glasklar (VPE: 10 Stück)

30 x 20 x 10 mm, Art.-Nr. 48900	Preis/VPE	22,00 €
50 x 20 x 10 mm, Art.-Nr. 48900a	Preis/VPE	24,00 €



## Tafelpreisschilder, farbig

aus Kunststoff (VPE: 10 Stück)

86 x 54 mm	Preis/VPE	5,00 €
------------	-----------	--------

Lieferbar in Orange, Blau, Braun, Weiß, Holzoptik, Grün, Gelb, Rot, Schiefer, Gold, Silber, Holzrand





# Buffet-, Theken- und Tischbeschilderung

## Kartenhalter aus Acrylglas

für Eiskarten, Preisschilder, Täfelchen etc.

50 mm lang, Art.-Nr. 48563	Preis/Stück	2,70 €
100 mm lang, Art.-Nr. 48563a	Preis/Stück	2,90 €
130 mm lang, Art.-Nr. 48563b	Preis/Stück	3,30 €
210 mm lang, Art.-Nr. 48563c	Preis/Stück	5,50 €



## Bistro-Aufsteller aus Acrylglas

Dachaufsteller DIN A7 mit Einschub für Eiskarten, Menükarten, Täfelchen etc. (VPE: 5 Stück)

Art.-Nr. 48580	Preis/VPE	19,00 €
----------------	-----------	---------



## Preisschildhalter mit Gelenk aus Acrylglas

Fußgröße: 50 x 75 mm, Stablänge: 50 mm (VPE: 5 Stück)

Art.-Nr. 90507550	Preis/VPE	14,90 €
-------------------	-----------	---------



## Preisschildhalter/Cardholder mit Klemme

zum Anbringen an Schüsseln, Bleche, Körben etc.

27 x 70 mm, Art.-Nr. 1700020 (VPE: 10 Stück)	Preis/VPE	19,00 €
58 x 70 mm, Art.-Nr. 1700058 (VPE: 5 Stück)	Preis/VPE	12,00 €



## Preisschildhalter/Cardholder mit Stange und Klemme

zum Anbringen an Schüsseln, Bleche, Körben etc. (VPE: 10 Stück)

27 x 70 mm, Art.-Nr. 1700050	Preis/VPE	22,00 €
27 x 100 mm, Art.-Nr. 1700010	Preis/VPE	24,00 €

## Preisschildhalter/Ice-Stick

Preisschildhalter zum Einstecken in Frischeis (z.B. Fischtheke), transparent, mit Cardholder zur Aufnahme von Preisschildern, Länge: 150 mm / abbrechbar auf 110 mm (VPE: 10 Stück)

Art.-Nr. 48717	Preis/VPE	19,00 €
----------------	-----------	---------



# Buffet-, Theken- und Tischbeschilderung

## Liegehalter

aus Hart-PVC, transparent (VPE: 10 Stück)

35 x 45 mm, Art.-Nr. 2483545	Preis/VPE	6,95 €
20 x 35 mm, Art.-Nr. 2482035	Preis/VPE	6,95 €



## Sternstecker

zum Stecken auf Glasschalen, Bleche, etc.  
Leuchtend rot/orange (VPE: 10 Stück)

### „SONDER-ANGEBOT“

105 x 140 mm, Art.-Nr. 48725	Preis/VPE	12,00 €
70 x 80 mm, Art.-Nr. 48725-A	Preis/VPE	10,00 €

### „Wir empfehlen“

105 x 140 mm, Art.-Nr. 48726	Preis/VPE	12,00 €
70 x 80 mm, Art.-Nr. 48726-A	Preis/VPE	10,00 €

### „NEU“

105 x 140 mm, Art.-Nr. 48727	Preis/VPE	12,00 €
70 x 80 mm, Art.-Nr. 48727-A	Preis/VPE	10,00 €

### „Angebot der Woche“

105 x 140 mm, Art.-Nr. 48728	Preis/VPE	12,00 €
70 x 80 mm, Art.-Nr. 48728-A	Preis/VPE	10,00 €

### Neutral rot

105 x 140 mm, Art.-Nr. 48724	Preis/VPE	12,00 €
70 x 80 mm, Art.-Nr. 48724-A	Preis/VPE	10,00 €

### Neutral grün

105 x 140 mm, Art.-Nr. 48723	Preis/VPE	12,00 €
70 x 80 mm, Art.-Nr. 48723-A	Preis/VPE	10,00 €



## Preisschildhalter mit Krokodilklemme

mit silbernem Fuß, Stab aus Edelstahl mit Klemme (Memo-Clip), (VPE: 10 Stück)

Art.-Nr. 48710	Preis/VPE	11,00 €
----------------	-----------	---------

mit Holzfuß, Stab aus Edelstahl mit Klemme (Memo-Clip), 25 x 25 mm, Höhe: 120 mm (VPE: 4 Stück)

Art.-Nr. G00700	Preis/VPE	7,30 €
-----------------	-----------	--------

mit Acrylglasfuß, Stab aus Edelstahl mit Klemme (Memo-Clip), 25 x 25 mm, Höhe: 120 mm (VPE: 4 Stück)

Art.-Nr. G00074	Preis/VPE	8,80 €
-----------------	-----------	--------



# Buffet-, Theken- und Tischbeschilderung



## Preisschildstandfuß

aus schwarzem PVC (Set: 10 Stück)

Art.-Nr. 48130003, 5 x 4 cm, flach Preis/Set 12,00 €

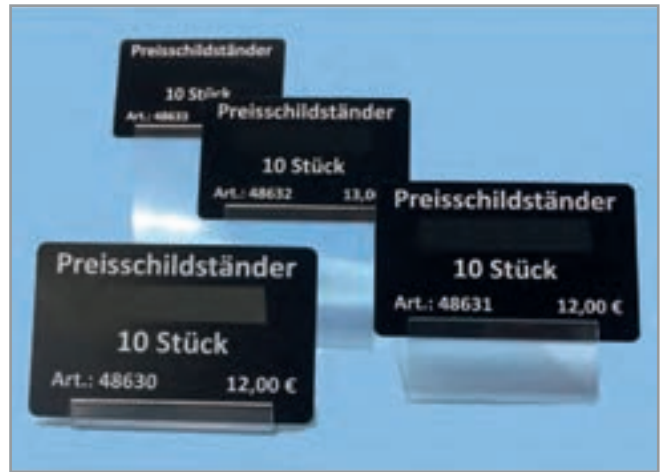

## Preisschildständer

aus glasklarem PVC. Ideal für Tafel-Preisschilder (Set: 10 Stück)

Art.-Nr. 48630, 0,5 cm Preis/Set 12,00 €

Art.-Nr. 48631, 2,5 cm Preis/Set 12,00 €

Art.-Nr. 48632, 5,0 cm Preis/Set 13,00 €

Art.-Nr. 48633, 8,0 cm Preis/Set 14,00 €



## Magnetischer Preisschildständer

aus Acryl, mit Magnetfuß (Set: 10 Stück)

Art.-Nr. 48130002, 8,0 cm Preis/Set 28,00 €

Art.-Nr. 48130005, 12,0 cm Preis/Set 30,00 €



## Transparenter Preisschildständer

aus Acryl (Set: 10 Stück)

Art.-Nr. 48130011, 8,0 cm Preis/Set 21,00 €

Art.-Nr. 48130012, 12,0 cm Preis/Set 24,00 €

# Buffet-, Theken- und Tischbeschilderung

## Kartenhalter-Set

18-teilig: 6 Kartenhalter 4 x 2,5 cm und 12 Kunststoff-Karten 10 x 6 cm



Art.-Nr. G00022 Preis/Set **12,00 €**

## Kartenhalter 4er-Set

hochglanzpoliert, inkl. 20 schwarze Beschriftungskarten aus Polypropylen (VPE: 4 Stück)



Art.-Nr. G71510, Ø 5, 10,5 cm hoch, stainless steel Preis/VPE **19,00 €**

Art.-Nr. G71511, Ø 5, 10,5 cm hoch, copper Preis/VPE **22,00 €**

Art.-Nr. G71512, Ø 5, 10,5 cm hoch, gunmetal Preis/VPE **22,00 €**

Art.-Nr. G71513, Ø 5, 15,5 cm hoch, stainless steel Preis/VPE **20,00 €**

Art.-Nr. G71514, Ø 5, 15,5 cm hoch, copper Preis/VPE **24,00 €**

Art.-Nr. G71515, Ø 5, 15,5 cm hoch, gunmetal Preis/VPE **24,00 €**

Art.-Nr. G71516, Ø 5, 20,5 cm hoch, stainless steel Preis/VPE **22,00 €**

Art.-Nr. G71517, Ø 5, 20,5 cm hoch, copper Preis/VPE **26,00 €**

Art.-Nr. G71518, Ø 5, 20,5 cm hoch, gunmetal Preis/VPE **26,00 €**



## Edelstahl-Draht-Ständer

zum Schieben unter Tablett oder Schüsseln (VPE: 10 Stück)

Art.-Nr. 488050, 5 cm hoch Preis/VPE **9,00 €**

Art.-Nr. 488070, 7 cm hoch Preis/VPE **10,00 €**

Art.-Nr. 488120, 12 cm hoch Preis/VPE **12,00 €**



## Kartenhalter „KLAMMER“

2er-Set



10 cm hoch, inkl. 30 Beschriftungskarten (15 x weiß und 15 x schwarz, ca. 10 x 8 cm (VPE: 2 Stück)

Art.-Nr. G71487, 4 x 2,5 cm, (Holz) Preis/VPE **12,00 €**

Art.-Nr. G71489, 4 x 2,5 cm, (schwarz) Preis/VPE **12,00 €**



## Tischkartenhalter

matt poliert



Art.-Nr. G00036, 6 x 4,5 cm, 4 cm hoch Preis/St. **1,90 €**

## Tafelhalter / Schild - Schiefer

7 cm hoch



Art.-Nr. G00060, 12 x 4 cm Preis/St. **7,00 €**

# Buffet-, Theken- und Tischbeschilderung

## Bankettkartenständer

hochglanzpoliert, schwere Qualität



Art.-Nr. G71460, Ø 7,5 cm, 18,5 cm hoch Preis/St. **8,00 €**

Art.-Nr. G71461, Ø 7,5 cm, 29 cm hoch Preis/St. **10,40 €**

Art.-Nr. G71462, Ø 7,5 cm, 46 cm hoch Preis/St. **11,50 €**

## Tischkartenhalter 4er-Set

hochglanzpoliert, schwerer Fuß,  
inkl. 20 weiße Beschriftungskarten (VPE: 4 Stück)



Art.-Nr. G00070, Ø 4, 10 cm hoch Preis/VPE **20,00 €**

## Kartenhalter „WÜRFEL“

4er-Set, inkl. 20 weiße Beschriftungskarten,  
mehrfach beschriftbar (VPE: 4 Stück)



Art.-Nr. G00078, 3 x 3 x 3 cm Preis/VPE **10,00 €**

## Schilderhalter

### „FLEX CLIP“ 10er-Set

Durch die bewegliche Verbindung der Klemme und Schilderhalterung ein extrem flexibler Cliphalter! (VPE: 10 Stück)



Art.-Nr. G71472, 9,5 cm breit, (weiß)  Preis/VPE **12,00 €**

Art.-Nr. G71474, 9,5 cm, (schwarz)  Preis/VPE **12,00 €**

## Schilderhalter

„FLEXIBEL“ biegsamer Draht mit zwei Klemmen,  
extrem flexibel, die Klemmen lassen sich weit öffnen.



Art.-Nr. G71470, 12 cm breit, ohne Schilder, without signs Preis/VPE **3,50 €**

Art.-Nr. G71471, 23 cm breit, ohne Schilder, without signs Preis/VPE **4,20 €**

## Tischaufsteller

2er-Set, 3,5 cm hoch  
(VPE: 2 Stück)



Art.-Nr. G00017, 5,5 x 5 cm, Reserviert Preis/VPE **3,80 €**

Art.-Nr. G00572, 5,5 x 5 cm, Nichtraucher Preis/VPE **6,00 €**



# Buffet-, Theken- und Tischbeschilderung

## Tischaufsteller „Salt & Pepper“

ACRYL  
ACRYLIC

Menühalter aus Acryl passend für 2 x DIN Lang.  
Die untere Schale ist aus schwarzem Acryl, ideal für Salz und Pfefferstreuer (nicht inkl.)

11 x 11 x 27,8 cm, Art.-Nr. 72219 Preis/St. **21,00 €**



## Power-Bank

ACRYL  
ACRYLIC

Powerbank mit abnehmbaren Acrylposterrahmen DIN A5, inkl. Ladekabel für mobile Geräte

27,7 x 16 x 7 cm, Art.-Nr. 1192128 Preis/St. **49,00 €**



EDELSTAHL  
STAINLESS  
INOX



G00030



G00021



G00023



G40425

METALL  
VERCHROMT

EDELSTAHL  
STAINLESS  
INOX



G00071



11217512

## Tischkartenhalter

für Speise- und Getränkekarten, verschiedene Ausführungen

**Edelstahl**, mattiert, 8 x 7 cm, Art.-Nr. G00030 Preis / 1 St. **2,80 €**

**Edelstahl**, mattiert, 8,5 x 4 cm, Art.-Nr. G00021 Preis / 2 St. **8,80 €**

**Naturholz**, 8,5 x 6 cm, Art.-Nr. G00023 Preis / 2 St. **7,50 €**

**Metall**, verchromt, 9,5 x 7,5 cm, Art.-Nr. G40425 Preis / 1 St. **7,70 €**

**Edelstahl**, 14 x 5,5 cm, Art.-Nr. G00071 Preis / 1 St. **15,80 €**

**Acryl**, schwarz, 12 x 3,5 x 6 cm, Art.-Nr. 11217511 Preis / 1 St. **9,90 €**

**Alufuß**, schwer, 14,4 x 4 x 7 cm, Art.-Nr. 11217512 Preis / 1 St. **16,90 €**



ACRYL  
ACRYLIC

11217511

# Buffet-, Theken- und Tischbeschilderung



G71492

G71493

G71494

G71495

## Kartenhalter aus Beton

Art.-Nr. G71492, 3 x 3 cm, inkl. Karten	Preis/4 Stück	8,00 €
Art.-Nr. G71493, 3 x 3 cm, inkl. Karten	Preis/4 Stück	8,00 €
Art.-Nr. G71494, Höhe: 12 cm, inkl. Karten	Preis/4 Stück	8,80 €
Art.-Nr. G71495, 8 x 3,5 x 6 cm, inkl. Karten	Preis/2 Stück	7,40 €
Art.-Nr. G71496, 11,5 x 4,5 x 10 cm, mit Acryl-Einschub	Preis/Stück	12,00 €
Art.-Nr. G71497, 15,5 x 6,5 x 26 cm, mit Acryl-Einschub	Preis/Stück	19,00 €



G71496

G71497



G11935

G11936

G11937

G00018



Lieferung ohne Kerze

## Besteckbehälter aus Beton

Art.-Nr. G00018, Ø 11 cm, Höhe: 14 cm	Preis/Stück	15,00 €
Art.-Nr. G11935, Ø 12 cm, Höhe: 14 cm	Preis/Stück	14,50 €
Art.-Nr. G11936, Ø 12 cm, Höhe: 14 cm	Preis/Stück	14,50 €
Art.-Nr. G11937, Ø 12 cm, Höhe: 14 cm	Preis/Stück	14,50 €

## Tischzubehör aus Beton

Windlicht, Art.-Nr. G03039, Ø 7,5 cm, Höhe: 14 cm	Preis/Stück	9,00 €
Kerzenständer, Art.-Nr. G04027, Ø 10 cm, H: 14,5 cm	Preis/Stück	12,00 €
Aschenbecher, Art.-Nr. G00570, Ø 10,5 cm, H: 5 cm	Preis/Stück	6,90 €

## Menagen aus Beton

Art.-Nr. G40413, 14 x 13,5 x 20 cm	Preis/Stück	34,00 €
Art.-Nr. G40410, 10 x 6 x 17 cm	Preis/Stück	16,00 €

G40410



G40413 mit Kartenhalter

# Tisch-Ausstattung

## Tischrestebehälter

matt poliert, abnehmbarer Schwingdeckel, mit Bajonettverschluss „fester Deckelsitz“



Art.-Nr. **G00029**, Ø 12 cm, 17 cm hoch, 1,2 l Preis/Stück **16,00 €**

Art.-Nr. **G00027**, Ø 10 cm, 13 cm hoch, 0,7 l Preis/Stück **12,00 €**

Behälter aus weiß lackiertem Metall, abnehmbarer Schwingdeckel

Art.-Nr. **G00291**, Ø 12 cm, 17 cm hoch, 1,2 l Preis/Stück **16,00 €**

Kunststoff weiß/granit, abnehmbarer Schwingdeckel

Art.-Nr. **G00031**, Ø 12 cm, 18 cm hoch, 1,4 l Preis/Stück **5,40 €**



G00029



G00291



G00031

## Zuckerdosierer

Schraubdeckel aus Edelstahl, mit Dosierrohr



Art.-Nr. **G40490**, Ø 8,5 cm, 12 cm hoch, 0,15 l Preis/Stück **2,90 €**

Art.-Nr. **G40494**, Ø 8 cm, 15 cm hoch, 0,25 l Preis/Stück **2,90 €**



G40494



G40490

## Menage „PRO“

matt poliert, Glasbehälter mit Edelstahl-Deckel und tropffreiem Kunststoff-Ausgießer



Art.-Nr. **G40476**, 12 x 8 cm, 19 cm hoch Preis/Stück **10,60 €**

Art.-Nr. **G40478**, 12,5 x 11 cm, 19 cm hoch Preis/Stück **15,00 €**

Art.-Nr. **G40480**, 13 x 11 cm, 19 cm hoch Preis/Stück **15,70 €**

matt poliert, Glasbehälter mit Edelstahl-Deckel und Drehverschluss

Art.-Nr. **G40470**, 8,5 x 5 cm, 11,5 cm hoch Preis/Stück **5,40 €**

Art.-Nr. **G40472**, 9,2 x 8 cm, 11,5 cm hoch Preis/Stück **6,80 €**

Art.-Nr. **G40474**, 10 x 1 cm, 11,5 cm hoch Preis/Stück **7,60 €**



G40476



G40478



G40480



G40470



G40472



G40474

## Besteckständer

matt poliert



Art.-Nr. **G11921**, Ø 10 cm, 10 cm hoch Preis/Stück **7,40 €**

Art.-Nr. **G11922**, Ø 12 cm, 13,5 cm hoch Preis/Stück **9,90 €**



G11921



G11922



# Tisch-Ausstattung

## Isolierkanne „ADVANCED“

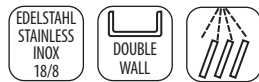

doppelwandig, spülmaschinenfest, Einhandautomatik, aufgeklappt passt die Kanne unter die gängigen Kaffeemaschinen, Höhe mit geöffneter Klappe = 18 cm, für heiße und kalte Getränke

Art.-Nr.	Maße	Preis/Stück
G10921	Ø 10,5 cm, 13 cm hoch, 0,3 l, 2,5 Tassen	36,00 €
G10922	Ø 10,5 cm, 18 cm hoch, 0,6 l, 5 Tassen	42,00 €
G10923	Ø 13 cm, 19,5 cm hoch, 1,0 l, 8 Tassen	46,00 €
G10924	Ø 13 cm, 23,5 cm hoch, 1,5 l, 12 Tassen	52,00 €



## Kaffeekanne

hochglanzpoliert, mit Klappdeckel



Art.-Nr.	Maße	Preis/Stück
G10323	Ø 18 cm, 11,5 cm hoch, 0,35 l	8,80 €
G10322	Ø 9 cm, 14 cm hoch, 0,6 l	12,00 €
G10325	Ø 10,5 cm, 15,5 cm hoch, 0,9 l	16,50 €
G10326	Ø 12 cm, 18,5 cm hoch, 1,5 l	22,50 €
G10327	Ø 13,5 cm, 20 cm hoch, 2 l	28,00 €



## Milchkännchen 4er-Set

hochglanzpoliert, mit Griff



Art.-Nr.	Maße	Preis/Set
G10321	Ø 3,6 cm, 11,5 cm hoch, 0,35 l	12,90 €



## Bonspieß

Spieße aus flexiblen Kunststoff, mit stumpfen Enden zur Unfallverhütung



Art.-Nr.	Maße	Preis/Stück
G88855	9 x 5,5 cm, 2 cm hoch	3,20 €



## Bonleiste

matt poliert, mit Kugel-Greifsystem, zur Wandmontage geeignet, auch mit Magneten nutzbar



Art.-Nr.	Maße	Preis/Stück
G88900	40 x 8 cm, 2 cm hoch	16,00 €
G88901	50 x 8 cm, 2 cm hoch	17,40 €
G88902	60 x 8 cm, 2 cm hoch	18,90 €



## Weinflaschenhalter

eleganter Ständer aus verchromtem Metall



Art.-Nr.	Maße	Preis/Stück
G30333	22 x 6 cm, 20,5 cm hoch	7,40 €



# Buffet-Ausstattung



## Buffet-Set, eckig

4-teilig: Box, Tablett, 2 Kühlakkus (ohne Haube)



	Farbe	Preis
Art.-Nr. G09000, 43,5 x 32,5 cm, 6 cm hoch	●	54,00 €
Art.-Nr. G09001, 43,5 x 32,5 cm, 6 cm hoch	●	54,00 €

Holzschneidebrett / wooden board / tablero de madera / planche à découper

Art.-Nr. G09016, 43,5 x 32,5 cm, 2 cm hoch	Preis	46,50 €
--------------------------------------------	-------	---------

Rolltophaube „PURE“ / rolltop cover / campana abatible / cloche basculante

Art.-Nr. G09013, 44 x 33,5 cm, 17 cm hoch	Preis	24,00 €
-------------------------------------------	-------	---------

Kühlakku / cooler / acumulador de frío / accumulateur de froid

Art.-Nr. G10791, 25 x 19 cm, 2,5 cm hoch	Preis	7,20 €
------------------------------------------	-------	--------

## Buffetvitrine

1 transparente Rolltophaube  
beidseitig aufklappbar  
+ 1 Schale (ABS)  
+ 1 Edeltahl-Tablett 39 x 28 cm  
+ 2 Kühl-Akkus



	Farbe	Preis
Art.-Nr. G09100, 44 x 32 cm, 20,5 cm hoch	●	36,00 €
Art.-Nr. G09102, 44 x 32 cm, 20,5 cm hoch	●	36,00 €
Art.-Nr. G09104, 44 x 32 cm, 20,5 cm hoch	●	36,00 €



Kühlakku / cooler / acumulador de frío / accumulateur de froid

Art.-Nr. G11101, 16 x 7,5 cm, 2 cm hoch	4 Stück	4,70 €
-----------------------------------------	---------	--------

Edeltahl-Tablett / stainless steel tray / bandeja de acero inoxidable / plateau inox

Art.-Nr. G90902, 39 x 28 cm	Preis	6,00 €
-----------------------------	-------	--------



**Gastro-Hauben  
auch einzeln  
lieferbar!  
Erhältlich in  
verschiedenen  
Größen und  
Ausführungen.**



## Buffet-Set, rund

4-teilig: Box, Tablett, 1 Kühlakku + Haube G09023



	Farbe	Preis
Art.-Nr. G09002, Ø 38 cm, 6 cm hoch	●	59,00 €
Art.-Nr. G09003, Ø 38 cm, 6 cm hoch	●	59,00 €



## Rolltop-Set 3-teilig

1 Edeltahltablett Ø 38 cm + 1 Naturschieferplatte Ø 33 cm  
+ 1 Rolltophaube Ø 38 cm

Art.-Nr. G01000, Ø 38 cm, 24 cm hoch	Preis	44,00 €
--------------------------------------	-------	---------

# Buffet-Ausstattung

## Multi Rack

1 Gestell matt poliert + 2 Schütten aus transparent gefrorettem Kunststoff, je ca. 1 Liter



### 2-stufig, 3-teilig

Art.-Nr. G11442, 19 x 24 cm, 28 cm hoch Preis **36,60 €**

### 3-stufig, 4-teilig

Art.-Nr. G11444, 19 x 24 cm, 41 cm hoch Preis **42,90 €**

### 4-stufig, 5-teilig

Art.-Nr. G11446, 19 x 31 cm, 53 cm hoch Preis **54,00 €**

## Saftdispenser



## WOOD DUO „TOP FRESH“

Kühlung durch 2 Kühlakkus von oben und unten 2 x 6 Liter Saftbehälter, Buchen-Holz versiegelt

Art.-Nr. G10740, 42 x 35 cm, 52 cm hoch, 2 x 6 l Preis/St. **579,00 €**

6 Liter Saftbehälter, 5 Liter Milchkanne, Kühlung durch Kühlakkus von oben und unten, Buchen-Holz versiegelt

Art.-Nr. G10765, 42 x 35 cm, 52 cm hoch, 6 + 5 l Preis/St. **798,00 €**



## Buffetgestell 3-stufig

geeignet für runde und rechteckige Körbe, platzsparend zusammenklappbar, inklusive 3 runde Körbe, Ø 39 cm



Art.-Nr. G33232, 59 x 30,5 cm, 59 cm hoch Preis/Stück **59,90 €**

## Serviergestell 2-stufig

3-teiliges Set, 1 Gestell aus Akazienholz, 2 Schieferplatten, zusammenklappbar

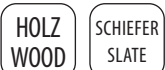

zusammenklappbar

Art.-Nr. G00958, 34 x 26,5 cm, 36,5 cm hoch Preis/Stück **32,00 €**

# Theken-Ausstattung

## Brezel- oder Wurstständer

HOLZ  
WOOD

Verkaufsständer Buchen-Holz versiegelt, bestens geeignet für die Präsentation von Brezeln, Würstchen, etc., Fuß Ø 22 cm

Art.-Nr. G79553, Ø 28 cm, 50 cm hoch Preis/Stück **19,00 €**

Verkaufsständer Edelstahl, bestens geeignet für die Präsentation von Brezeln, Würstchen, etc., Fuß Ø 21 cm

EDELSTAHL  
STAINLESS  
INOX

Art.-Nr. G79554, Ø 21 cm, 50 cm hoch Preis/Stück **68,00 €**

### Hygieneschutz für Brezelständer

Art.-Nr. G11557, 20 x 20 x 20 cm, 50 cm hoch Preis/Stück **21,00 €**

Art.-Nr. G11558, 15 x 20 x 15 cm, 50 cm hoch Preis/Stück **19,00 €**

## Vitrine / Thekenaufsatz

SAN  
KUNSTSTOFF

rutschfest, aus einem Teil gefertigt

Art.-Nr. G11888, 63,5 x 25 cm, 25 cm hoch Preis/Stück **82,00 €**

## Snackpresenter

PS  
POLYSTYROL



mit Safrille und Griffmulde, passend für Vitrine 11888

Art.-Nr. G11887, 29 x 19 cm, 6,5 cm hoch, 3 Mulden Preis/Stück **19,40 €**

Art.-Nr. G11889, 60 x 19 cm, 7,5 cm hoch, 6 Mulden Preis/Stück **24,00 €**

## Snackpresenter Edelstahl

hochglanzpoliert, mit Griffmulde, für 7 Baguettes

Art.-Nr. G11891, 47,5 x 10,5 cm, 6 cm hoch Preis/Stück **25,00 €**

## Snackpresenter Edelstahl

Art.-Nr. G11969, 56 x 8 cm, 5,5 cm hoch Preis/Stück **15,00 €**

## Snackpresenter Acryl

Art.-Nr. 49830, 56,5 cm, 5 cm hoch Preis/St. **12,00 €**

## Fettpapierhalter aus Acrylglas

für 8 mm Glasplatten

Art.-Nr. 172000, zur Ablage von DIN A6-Papieren (12,5 x 18,7 cm), 13,0 x 19,0 x 6,5 cm Preis/Stück **19,00 €**

Art.-Nr. 172001, zur Ablage von DIN A6-Papieren (12,5 x 18,7 cm), 19,0 x 13,5 x 6,5 cm Preis/Stück **19,50 €**

Art.-Nr. 172002, zur Ablage von DIN A5-Papieren (18,7 x 25,0 cm), 25,5 x 18,5 x 6,5 cm Preis/Stück **26,80 €**

Art.-Nr. 172003, zur Ablage von DIN A4-Papieren (25,0 x 37,5 cm), 38,0 x 26,0 x 6,5 cm Preis/Stück **41,90 €**



G79554



G79553 mit G11557



EDELSTAHL  
STAINLESS  
INOX



EDELSTAHL  
STAINLESS  
INOX



ACRYL  
ACRYLIC



ACRYL  
ACRYLIC

# Theken-Ausstattung

## Servier-/Tortenplatte Edelstahl

matt poliert, drehbar, möbelschonende  
Moosgummi-Unterseite

Art.-Nr. **G00463**, Ø 30,5 cm, 9 cm hoch Preis/Stück **38,00 €**

Glas/Edelstahl, Fuß matt poliert, stabil und sehr standsicher,  
möbelschonende Moosgummi-Unterseite

Art.-Nr. **G00464**, Ø 30 cm, 11 cm hoch Preis/Stück **18,50 €**

Glas/Edelstahl, Fuß matt poliert, drehbar, möbelschonende  
Moosgummi-Unterseite

Art.-Nr. **G00444**, Ø 30 cm, 7 cm hoch Preis/Stück **18,90 €**



G00463

EDELSTAHL  
STAINLESS  
INOX

G00464

GLAS  
GLASS

G00444

## GN Edelstahl-Tablett „PROFI LINE“

Art.-Nr.	Rand	GN	Preis/Stück
<b>G11100</b> , 53 x 32,5 cm, 1,5 cm hoch	glatt	1/1	<b>27,00 €</b>
<b>G12100</b> , 32,5 x 26,5 cm, 1,5 cm hoch	glatt	1/2	<b>16,00 €</b>
<b>G11000</b> , 53 x 32,5 cm, 1,5 cm hoch	Dekor	1/1	<b>27,00 €</b>
<b>G12000</b> , 32,5 x 26,5 cm, 1,5 cm hoch	Dekor	1/2	<b>17,50 €</b>
<b>G11110</b> , 53 x 32,5 cm, 1,0 cm hoch	glatt, schmal	1/1	<b>16,00 €</b>



EDELSTAHL  
STAINLESS  
INOX  
18/8

GN

NON  
SLIP  
FEET

RESISTANT  
TO  
HEAT

## Eiswaffelständer

Art.-Nr. **G11881**, 9,5 x 27,5 cm, Edelstahl Preis/Stück **18,50 €**

Art.-Nr. **G11894**, 9,5 x 24,5 cm, Acryl Preis/Stück **17,60 €**



SCHIEFER  
SLATE

METALL  
VERCHROMT

## Etagère

Naturschiefer, 2-stufig

Art.-Nr. **G00989**, Ø 25/20 cm, 24 cm hoch, 6-9 mm dick Preis/Stück **13,20 €**

3-stufig

Art.-Nr. **G00960**, Ø 30/25/20 cm, 34 cm hoch, 6-9 mm dick Preis/Stück **26,00 €**



NON  
SLIP  
FEET

RESISTANT  
TO  
HEAT

NON  
SLIP  
FEET

RESISTANT  
TO  
HEAT

NON  
SLIP  
FEET

RESISTANT  
TO  
HEAT

## Brotschneidebrett

mit herausnehmbarem Krümfach, auf 4 Antirutschfüßchen

Art.-Nr.	GN	Preis/Stück
<b>G00955</b> , 47,5 x 32 cm, 2 cm hoch	1/1	<b>24,00 €</b>
<b>G00956</b> , 53 x 32,5 cm, 2 cm hoch	1/1	<b>25,00 €</b>
<b>G00957</b> , 60 x 40 cm, 2 cm hoch	1/1	<b>29,00 €</b>



HOLZ  
WOOD

NON  
SLIP  
FEET

RESISTANT  
TO  
HEAT

NON  
SLIP  
FEET

# Servier- und Präsentationstabletts

## Servierbrett „GENUSSPALETTE“

Genusspalette im Kleinformat, Birke



GN

Preis/Stück

Art.-Nr. G00880, 20 x 12 cm, 3 cm hoch	8,80 €
Art.-Nr. G00881, 30 x 20 cm, 3 cm hoch	10,40 €
Art.-Nr. G00882, 40 x 15 cm, 3 cm hoch	13,40 €
Art.-Nr. G00879, 53 x 32,5 cm, 3 cm hoch	29,00 €



## Servierbrett „AKAZIE-SCHIEFER“

aus Akazienholz, ausgestattet mit einem Naturschieferstreifen zur Kennzeichnung



Art.-Nr. G00867, 30,5 x 13 cm, 1,5 cm hoch	Preis/Stück	16,00 €
Art.-Nr. G00868, 30 x 20 cm, 3 cm hoch	Preis/Stück	20,00 €
Art.-Nr. G00869, 40 x 15 cm, 3 cm hoch	Preis/Stück	23,00 €



## Servierbrett „OLIVE“



Servierbrett im Naturschnitt, aus Olivenholz. Jedes Brett wird handgefertigt und lackiert mit 19 mm Aufhängbohrung. Alle Produkte unterscheiden sich naturbedingt in Form, Maserung und Größe!

Griff / handle cm    Preis/Stück

Art.-Nr. G00870, 25 x 17 cm, 1,5 cm hoch	28,00 €
Art.-Nr. G00871, 30 x 20,5 cm, 2 cm hoch	46,00 €
Art.-Nr. G00872, 35 x 24 cm, 2 cm hoch	56,00 €
Art.-Nr. G00873, 40 x 15 cm, 1,5 cm hoch	11    49,00 €
Art.-Nr. G00874, 44 x 20 cm, 2 cm hoch	12    64,00 €
Art.-Nr. G00875, 19 x 12,5 cm, 1,5 cm hoch	6    20,00 €
Art.-Nr. G00876, 25 x 16 cm, 1,5 cm hoch	8    30,00 €
Art.-Nr. G00877, 31 x 20 cm, 1,5 cm hoch	9    46,00 €



## Tablett „TIMBER“



Art.-Nr. G84266, Ø 35 cm, 3 cm hoch, rund	Preis/Stück	25,00 €
Art.-Nr. G84267, Ø 44 cm, 3 cm hoch, rund	Preis/Stück	38,00 €
Art.-Nr. G84268, 44 x 25 cm, 1,5 cm hoch	Preis/Stück	20,00 €
Art.-Nr. G84269, 65 x 26 cm, 3 cm hoch	Preis/Stück	30,00 €
Art.-Nr. G84256, 70 x 26 cm, 3 cm hoch	Preis/Stück	59,00 €

# Servier- und Präsentationstabletts

## GN Tablett „OAK LIGHT“

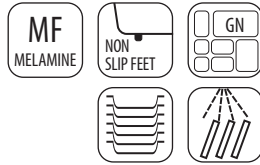

Art.-Nr.	Abmessungen	GN	Preis/Stück
Art.-Nr. G84205	53 x 32,5 cm, 1,5 cm hoch	1/1	35,00 €
Art.-Nr. G84206	32,5 x 26,5 cm, 1,5 cm hoch	1/2	18,40 €
Art.-Nr. G84207	32,5 x 17,6 cm, 1,5 cm hoch	1/3	13,00 €
Art.-Nr. G84208	26,5 x 16,2 cm, 1,5 cm hoch	1/4	10,50 €
Art.-Nr. G84209	53 x 16,2 cm, 1,5 cm hoch	2/4	21,00 €



Die Melaminplatten (Holzoptik Eiche hell) haben eine leichte Struktur und wirken optisch wie aus Holz gefertigt.

## Tablett „OAK LIGHT“



Art.-Nr.	Abmessungen	Preis/Stück
Art.-Nr. G84262	Ø 35 cm, 3 cm hoch	25,00 €
Art.-Nr. G84263	Ø 44 cm, 3 cm hoch	38,00 €
Art.-Nr. G84264	44 x 25 cm, 1,5 cm hoch	20,00 €
Art.-Nr. G84265	65 x 26 cm, 3 cm hoch	30,00 €



## Naturschieferplatten



Art.-Nr.	Abmessungen	Preis/Stück
Art.-Nr. G00968	Ø 22 cm, rund	4,90 €
Art.-Nr. G00969	Ø 28 cm, rund	7,00 €
Art.-Nr. G00998	Ø 33 cm, rund	8,00 €
Art.-Nr. G00999	Ø 38 cm, rund	12,00 €
Art.-Nr. G00994	25 x 25 cm	6,00 €
Art.-Nr. G00993	26,5 x 16,2 cm	4,60 €
Art.-Nr. G00995	30 x 30 cm	9,00 €
Art.-Nr. G00992	32,5 x 17,6 cm	5,00 €
Art.-Nr. G00991	32,5 x 26,5 cm, GN 1/2	8,40 €
Art.-Nr. G00990	53 x 32,5 cm, GN 1/1	15,00 €
Art.-Nr. G00973	53 x 16,2 cm	6,00 €
Art.-Nr. G00996	45 x 30 cm	12,00 €
Art.-Nr. G00937	20 x 10 cm	2,90 €



Naturschieferplatten als Serviertablett. Hervorragende Kältespeicherung durch Naturschiefer, um die typische Struktur des Materials hervorzuheben, sind die Kanten der Platten gebrochen und nicht gesägt. Stärke 4 - 7 mm



# Poly-Rattan-Körbe

## Korb „GN LINE“

stabile Ausführung mit Edelstahldraht im Rand zur Stabilisierung



Art.-Nr.	Breite	Höhe	GN	Farbe	Preis
G40220	53,0 x 32,5 cm	6,5 cm	1/1	●	17,20 €
G40222	32,5 x 26,5 cm	6,5 cm	1/2	●	10,00 €
G40224	32,5 x 17,6 cm	6,5 cm	1/3	●	8,40 €
G40226	26,5 x 16,2 cm	6,5 cm	1/4	●	6,50 €
G40228	17,6 x 16,2 cm	6,5 cm	1/6	●	4,40 €
G40230	32,5 x 35,4 cm	6,5 cm	2/3	●	13,20 €
G40240	53,0 x 32,5 cm	10 cm	1/1	●	21,90 €
G40242	32,5 x 26,5 cm	10 cm	1/2	●	13,40 €
G40244	32,5 x 17,6 cm	10 cm	1/3	●	10,00 €
G40246	26,5 x 16,2 cm	10 cm	1/4	●	7,20 €
G40248	17,6 x 16,2 cm	10 cm	1/6	●	5,90 €
G40250	32,5 x 35,4 cm	10 cm	2/3	●	16,00 €



G40260	53,0 x 32,5 cm	6,5 cm	1/1	●	17,20 €
G40262	32,5 x 26,5 cm	6,5 cm	1/2	●	10,40 €
G40263	32,5 x 17,6 cm	6,5 cm	1/3	●	8,40 €
G40264	26,5 x 16,2 cm	6,5 cm	1/4	●	6,50 €
G40266	17,6 x 16,2 cm	6,5 cm	1/6	●	4,40 €
G40268	32,5 x 35,4 cm	6,5 cm	2/3	●	13,20 €
G40270	53,0 x 32,5 cm	10 cm	1/1	●	21,90 €
G40272	32,5 x 26,5 cm	10 cm	1/2	●	13,40 €
G40274	32,5 x 17,6 cm	10 cm	1/3	●	10,00 €
G40276	26,5 x 16,2 cm	10 cm	1/4	●	7,20 €
G40278	17,6 x 16,2 cm	10 cm	1/6	●	5,90 €
G40280	32,5 x 35,4 cm	10 cm	2/3	●	16,00 €

## Systemkorb, gestäbt „PROFI LINE“

Art.-Nr. G50300, 30 x 40 cm, 27/16 cm hoch	Preis/Stück	59,00 €
Art.-Nr. G50305, 45 x 40 cm, 27/16 cm hoch	Preis/Stück	64,00 €
Art.-Nr. G50310, 60 x 40 cm, 27/16 cm hoch	Preis/Stück	69,00 €
Art.-Nr. G50400, 40 x 50 cm, 25/14 cm hoch	Preis/Stück	49,90 €





# Poly-Rattan-Körbe



## Brötchenschütte



Art.-Nr. G50510, 60 x 40 cm, 60 cm hoch Preis/Stück 122,00 €

## Stangenbrotkorb



Art.-Nr. G50500, Ø 28 / 30 cm, 38 cm hoch Farbe Preis/Stück 41,00 €

Art.-Nr. G50501, Ø 28 / 30 cm, 38 cm hoch Farbe Preis/Stück 41,00 €



## Korb, rund



Art.-Nr. G50620, Ø 13 cm, 10 cm hoch Farbe Preis/Stück 4,20 €

Art.-Nr. G50622, Ø 13 cm, 10 cm hoch Farbe Preis/Stück 4,20 €

Art.-Nr. G50623, Ø 13 cm, 10 cm hoch Farbe Preis/Stück 4,20 €



## Auslage-Tablett, flach, Bäcker-Maß



Art.-Nr. G40296, 40 x 30 cm, 1 cm hoch Preis/Stück 13,50 €

Art.-Nr. G40297, 60 x 40 cm, 1 cm hoch Preis/Stück 24,00 €



## Buffetkorb „ECONOMIC“

stabile Ausführung mit Edeltahldraht im Rand zur Stabilisierung



Art.-Nr. G40153, 45 x 42 cm, 17/24 cm hoch Preis/Stück 25,00 €



# Poly-Rattan-Körbe

## Besteckkorb

in Handarbeit geflochten



	Farbe	Preis/Stück
Art.-Nr. G40130, Ø 12 cm, 15 cm hoch	●	3,40 €
Art.-Nr. G40007, Ø 12 cm, 15 cm hoch	●	3,40 €
Art.-Nr. G40012, Ø 12 cm, 15 cm hoch	●	3,40 €
Art.-Nr. G40013, Ø 12 cm, 15 cm hoch	●	3,40 €
Art.-Nr. G40131, 27 x 10 cm, 4,5 cm hoch	●	3,40 €
Art.-Nr. G40009, 27 x 10 cm, 4,5 cm hoch	●	3,40 €
Art.-Nr. G40010, 27 x 10 cm, 4,5 cm hoch	●	3,40 €
Art.-Nr. G40011, 27 x 10 cm, 4,5 cm hoch	●	3,40 €



## Korb, oval „PROFI LINE“

	Farbe	Preis/Stück
Art.-Nr. G50800, Ø 25 x 19 cm, 6,5 cm hoch	●	7,80 €
Art.-Nr. G50801, Ø 25 x 19 cm, 6,5 cm hoch	●	7,80 €
Art.-Nr. G50803, Ø 25 x 19 cm, 6,5 cm hoch	●	7,80 €
Art.-Nr. G50802, Ø 25 x 19 cm, 6,5 cm hoch	●	7,80 €
Art.-Nr. G50815, 32 x 23 cm, 7 cm hoch	●	10,00 €
Art.-Nr. G50816, 32 x 23 cm, 7 cm hoch	●	10,00 €
Art.-Nr. G50818, 32 x 23 cm, 7 cm hoch	●	10,00 €
Art.-Nr. G50817, 32 x 23 cm, 7 cm hoch	●	10,00 €

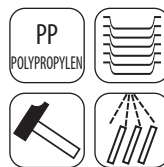

## Korb „PROFI LINE“

	Farbe	Preis/Stück
Art.-Nr. G50710, 40 x 30 cm, 10 cm hoch	●	19,80 €
Art.-Nr. G50711, 40 x 30 cm, 10 cm hoch	●	19,80 €
Art.-Nr. G50713, 40 x 30 cm, 10 cm hoch	●	19,80 €
Art.-Nr. G50712, 40 x 30 cm, 10 cm hoch	●	19,80 €
Art.-Nr. G50714, 30 x 20 cm, 5 cm hoch	●	16,50 €
Art.-Nr. G50900, 40 x 20 cm, 5 cm hoch	●	16,50 €
Art.-Nr. G50901, 40 x 20 cm, 5 cm hoch	●	16,50 €
Art.-Nr. G50902, 40 x 20 cm, 5 cm hoch	●	16,50 €
Art.-Nr. G50903, 40 x 20 cm, 5 cm hoch	●	16,50 €
Art.-Nr. G50910, 60 x 20 cm, 5 cm hoch	●	20,60 €
Art.-Nr. G50911, 60 x 20 cm, 5 cm hoch	●	20,60 €
Art.-Nr. G50912, 60 x 20 cm, 5 cm hoch	●	20,60 €
Art.-Nr. G50913, 60 x 20 cm, 5 cm hoch	●	20,60 €



# Speisekarten

## Speisekarten „Trendy“

Lederoptik, mit genähten Kanten. Inkl. doppelseitigem Einleger DIN A4 - für 4 Seiten. (VPE: 10 Stück)

Art.-Nr. 1177-Trend-br, Farbe: braun	Preis/VPE	169,00 €
Art.-Nr. 1177-Trend-rt, Farbe: weinrot	Preis/VPE	169,00 €
Art.-Nr. 1177-Trend-s, Farbe: schwarz	Preis/VPE	169,00 €
Art.-Nr. 1177-Trend-gr, Farbe: grün	Preis/VPE	169,00 €
Art.-Nr. 1177-Trend-bl, Farbe: blau	Preis/VPE	169,00 €

Inklusive Box! (VPE: 20 Stück)

Art.-Nr. 1177-Trend-br, Farbe: braun	Preis/VPE	297,00 €
Art.-Nr. 1177-Trend-rt, Farbe: weinrot	Preis/VPE	297,00 €
Art.-Nr. 1177-Trend-s, Farbe: schwarz	Preis/VPE	297,00 €
Art.-Nr. 1177-Trend-gr, Farbe: grün	Preis/VPE	297,00 €
Art.-Nr. 1177-Trend-bl, Farbe: blau	Preis/VPE	297,00 €

## Speisekarten „Wood“

mit Holzleiste, Antireflex-Sichtfenster DIN A4 - für 4 Seiten (VPE: 10 Stück)

Art.-Nr. 1177-Wood-br, Farbe: braun	Preis/VPE	148,00 €
Art.-Nr. 1177-Wood-rt, Farbe: weinrot	Preis/VPE	148,00 €
Art.-Nr. 1177-Wood-s, Farbe: schwarz	Preis/VPE	148,00 €
Art.-Nr. 1177-Wood-gr, Farbe: grün	Preis/VPE	148,00 €
Art.-Nr. 1177-Wood-bl, Farbe: blau	Preis/VPE	148,00 €

Inklusive Box! (VPE: 20 Stück)

Art.-Nr. 1177-2-Wood-br, Farbe: braun	Preis/VPE	285,00 €
Art.-Nr. 1177-2-Wood-rt, Farbe: weinrot	Preis/VPE	285,00 €
Art.-Nr. 1177-2-Wood-s, Farbe: schwarz	Preis/VPE	285,00 €
Art.-Nr. 1177-2-Wood-gr, Farbe: grün	Preis/VPE	285,00 €
Art.-Nr. 1177-2-Wood-bl, Farbe: blau	Preis/VPE	285,00 €

## Speisekarten

mit genähten Kanten. Inkl. doppelseitigem Einleger DIN A4 - für 4 Seiten. Inklusive Box! (VPE: 10 Stück)

Art.-Nr. 1177-Cork-W, Farbe: „Wein“ Cork	Preis/VPE	229,00 €
Art.-Nr. 1177-Cork-W, Farbe: „Menü“ Cork	Preis/VPE	229,00 €

WoodDS - Holzoptik

Ohne Box!

(VPE: 10 Stück)

Art.-Nr. 1177-WoodDs	Preis/VPE	219,00 €
----------------------	-----------	----------

Zusätzliche Einleger A4  
10 Stück: 17,90 €



Weitere Motive und Größen siehe:  
[www.kiesel-plakate.de](http://www.kiesel-plakate.de)

# Computer-Preisschilder mit Ihrem Logo

## Eine runde Sache:

Computer-Preisschilder in  
vielen Standard-Farben und  
in vielen verschiedenen Größen!

Inkl. kostenlosem Entwurfsvorschlag!

Mit individuellen Preisschildern setzen Sie sich  
von Ihrer Konkurrenz ab und machen Ihren  
guten Namen zur Visitenkarte!

Wir beraten Sie gerne und bieten  
viele Gestaltungsmöglichkeiten.

Sprechen Sie uns direkt an!

<b>Preisschild-Größe 100 x 45 mm</b>	12 Nutzen pro Bogen
<b>Preisschild-Größe 100 x 70 mm</b>	8 Nutzen pro Bogen
<b>Preisschild-Größe 100 x 143 mm</b>	4 Nutzen pro Bogen
<b>Preisschild-Größe 143 x 47 mm</b>	8 Nutzen pro Bogen
<b>Preisschild-Größe 175 x 45 mm</b>	6 Nutzen pro Bogen
<b>Preisschild-Größe 210 x 45 mm</b>	6 Nutzen pro Bogen
<b>Preisschild-Größe DIN A7 (74 x 105 mm)</b>	6 Nutzen pro Bogen
<b>Preisschild-Größe DIN A6 (105 x 148 mm)</b>	6 Nutzen pro Bogen

Ein Bogen DIN A4 hat z. B. in der Schildergröße 100 x 45 mm  
einen Nutzen von 12 Schildern pro Bogen, das ergibt  
3000 Schilder bei 250 Bogen, 6000 Schilder bei 500 Bogen  
DIN A4 etc.

**Mindestauflage nur 150 Bogen!**

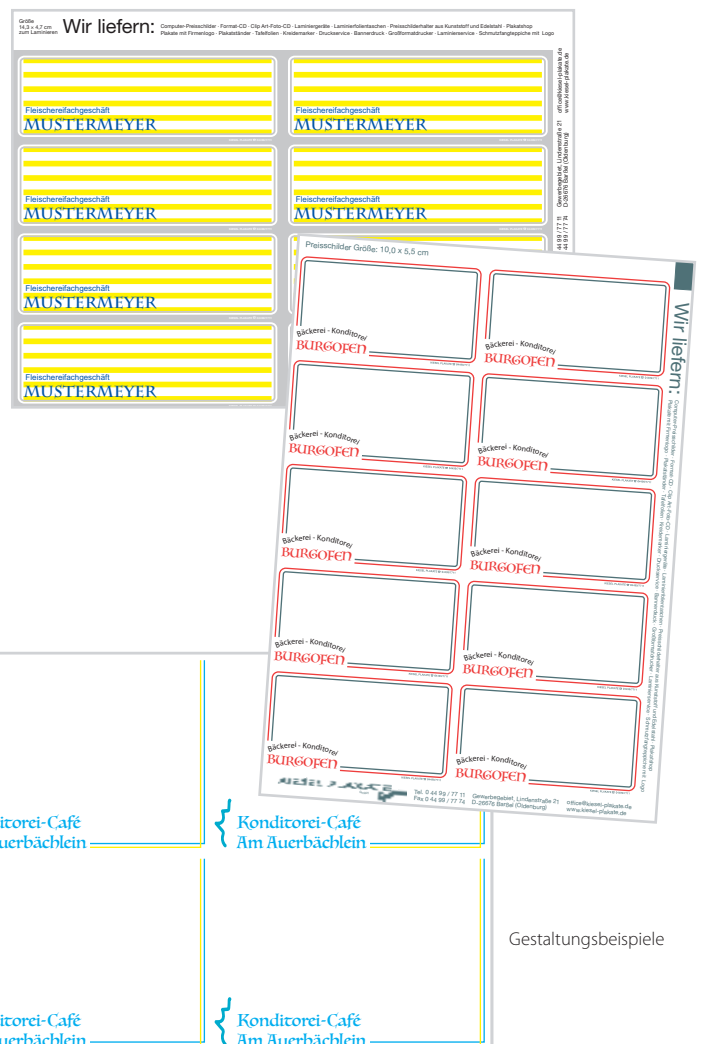
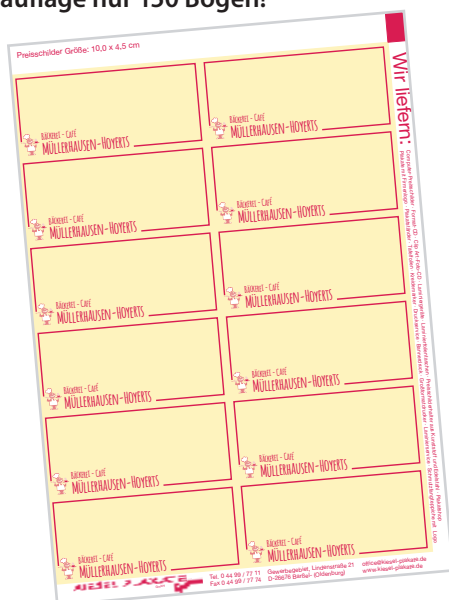

# Computer-Preisschilder

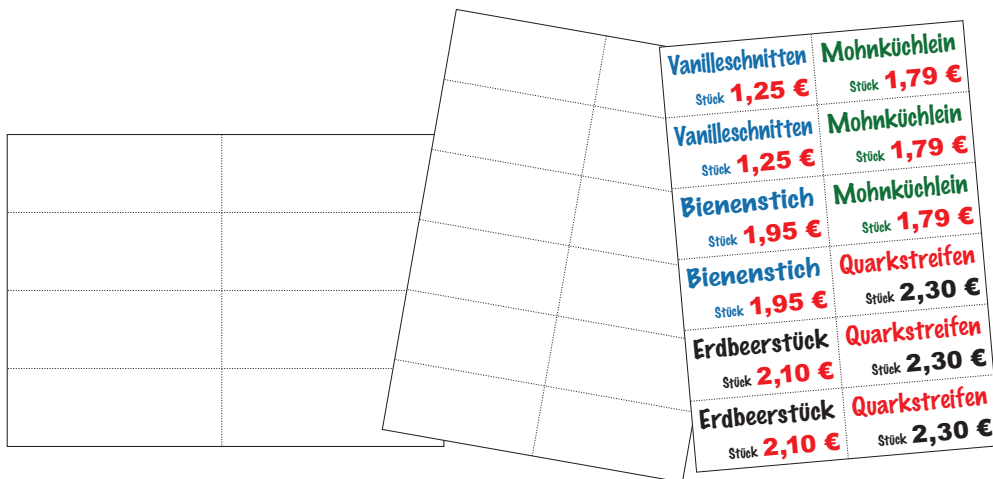

Gestaltungsbeispiel

## Motiv: neutral weiß

Die unbedruckten Preisschilder sind auf einem DIN-A4-Bogen eingeteilt und können durch eine Mikro-Perforation leicht und sauber abgetrennt werden.

45 x 100 mm, Art.-Nr. 33002908	Nutzen/Bogen	12
47 x 143 mm, Art.-Nr. 33002808	Nutzen/Bogen	8
70 x 100 mm, Art.-Nr. 33002708	Nutzen/Bogen	8
100 x 143 mm, Art.-Nr. 33002608	Nutzen/Bogen	4
105 x 148 mm (DIN A6), Art.-Nr. 33000608	Nutzen/Bogen	4
105 x 74 mm (DIN A7), Art.-Nr. 33000708	Nutzen/Bogen	8
49 x 105 mm, Art.-Nr. 33000908	Nutzen/Bogen	12
52 x 148 mm, Art.-Nr. 33000808	Nutzen/Bogen	8
25 x 75 mm, Art.-Nr. 33001208	Nutzen/Bogen	20
92 x 92 mm, Art.-Nr. 33009208	Nutzen/Bogen	6
Visitenkarte, 51 x 82 mm, Art.-Nr. 33008508	Nutzen/Bogen	10

Preis/50 Bogen 25,00 €

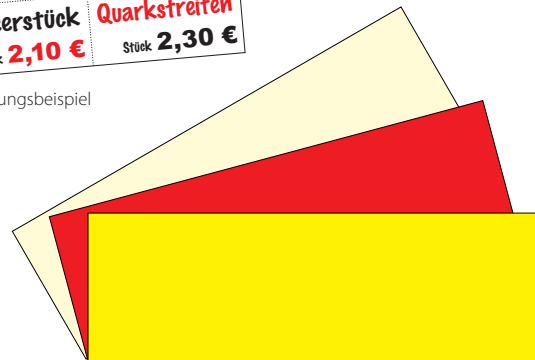

## Motiv: neutral farbig

Crème/Chamois, 100 x 45 mm, Art.-Nr. 33002912	Nutzen/Bogen	12
Crème/Chamois, 143 x 47 mm, Art.-Nr. 33002812	Nutzen/Bogen	8
Rot, 100 x 45 mm, Art.-Nr. 33002918	Nutzen/Bogen	12
Rot, 143 x 47 mm, Art.-Nr. 33002818	Nutzen/Bogen	8
Gelb, 100 x 45 mm, Art.-Nr. 33002915	Nutzen/Bogen	12
Gelb, 143 x 47 mm, Art.-Nr. 33002815	Nutzen/Bogen	8

Preis/50 Bogen 29,00 €

## Formatvorlage-CD für Microsoft-Word

Professionelle Preisauszeichnung mit der „Kiesel-Formatvorlage“ unter MS-Word. Alle Preisschildergrößen von Kiesel Plakate sind fertig eingerichtet. Systemvoraussetzung: **MS Word ab Version 7.0**, Windows 95, 98, NT, 2000, XP, Vista, 7

Art.-Nr. 1299 Preis/CD-ROM 21.00 €



# Computer-Preisschilder

Die Preisschilder sind auf einem DIN-A4-Bogen gedruckt und können durch eine Mikro-Perforation leicht und sauber abgetrennt werden. **Preis/50 Bogen nur 29,00 €**

Die passenden Laminierfolien-Taschen finden Sie auf Seite 16.

## Motiv: Rand

Farbe Blau, 45 x 100 mm, Art.-Nr. 33202906	Nutzen/Bogen	12
Farbe Blau, 47 x 143 mm, Art.-Nr. 33202806	Nutzen/Bogen	8
Farbe Blau, 70 x 100 mm, Art.-Nr. 33202706	Nutzen/Bogen	8
Farbe Blau, 100 x 143 mm, Art.-Nr. 33202606	Nutzen/Bogen	4

Farbe Rot, 45 x 100 mm, Art.-Nr. 33202918	Nutzen/Bogen	12
Farbe Rot, 47 x 143 mm, Art.-Nr. 33202818	Nutzen/Bogen	8
Farbe Rot, 70 x 100 mm, Art.-Nr. 33202718	Nutzen/Bogen	8
Farbe Rot, 100 x 143 mm, Art.-Nr. 33202618	Nutzen/Bogen	4

Farbe Grün, 45 x 100 mm, Art.-Nr. 33202914	Nutzen/Bogen	12
Farbe Grün, 47 x 143 mm, Art.-Nr. 33202814	Nutzen/Bogen	8
Farbe Grün, 70 x 100 mm, Art.-Nr. 33202714	Nutzen/Bogen	8
Farbe Grün, 100 x 143 mm, Art.-Nr. 33202614	Nutzen/Bogen	4

Farbe Gelb, 45 x 100 mm, Art.-Nr. 33202915	Nutzen/Bogen	12
Farbe Gelb, 47 x 143 mm, Art.-Nr. 33202815	Nutzen/Bogen	8
Farbe Gelb, 70 x 100 mm, Art.-Nr. 33202715	Nutzen/Bogen	8
Farbe Gelb, 100 x 143 mm, Art.-Nr. 33202615	Nutzen/Bogen	4

Farbe Orange, 45 x 100 mm, Art.-Nr. 33202904	Nutzen/Bogen	12
Farbe Orange, 47 x 143 mm, Art.-Nr. 33202804	Nutzen/Bogen	8

Farbe Pink, 45 x 100 mm, Art.-Nr. 33202911	Nutzen/Bogen	12
Farbe Pink, 47 x 143 mm, Art.-Nr. 33202811	Nutzen/Bogen	8

## Motiv: Jet-Line

Farbe Rot-Gelb, 45 x 100 mm, Art.-Nr. 23402918	Nutzen/Bogen	12
Farbe Rot-Gelb, 47 x 143 mm, Art.-Nr. 23402818	Nutzen/Bogen	8

Farbe Blau-Gelb, 45 x 100 mm, Art.-Nr. 23402906	Nutzen/Bogen	12
-------------------------------------------------	--------------	----

Farbe Grün-Gelb, 45 x 100 mm, Art.-Nr. 23402914	Nutzen/Bogen	12
-------------------------------------------------	--------------	----

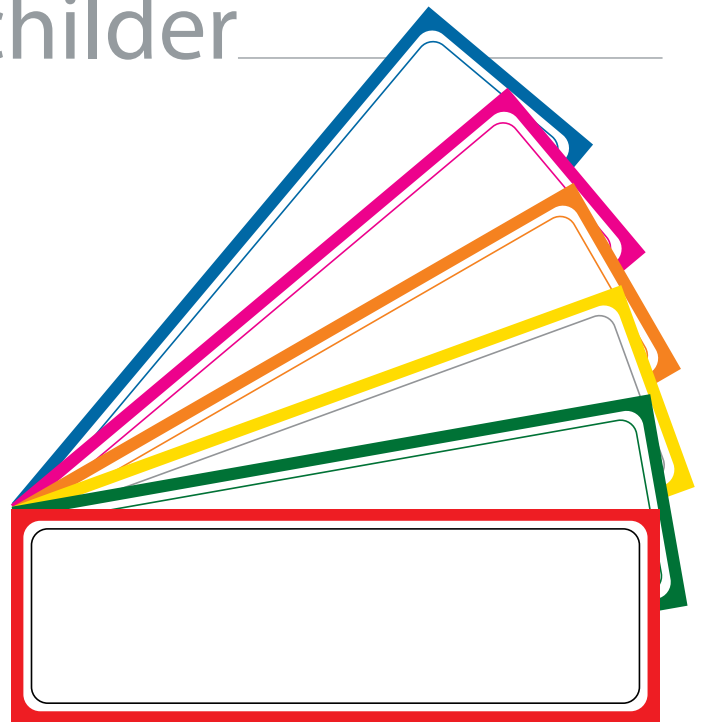

## Motiv: Rand

Farbe Blau-Rot, 55 x 100 mm, Art.-Nr. 30010055	Nutzen/Bogen	10
------------------------------------------------	--------------	----

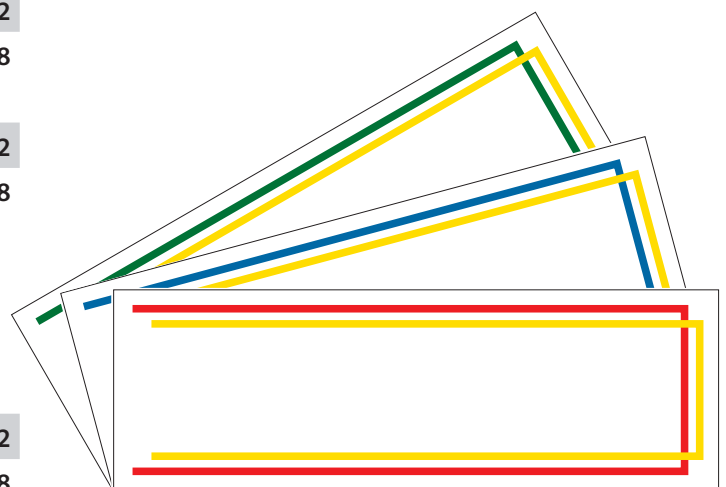
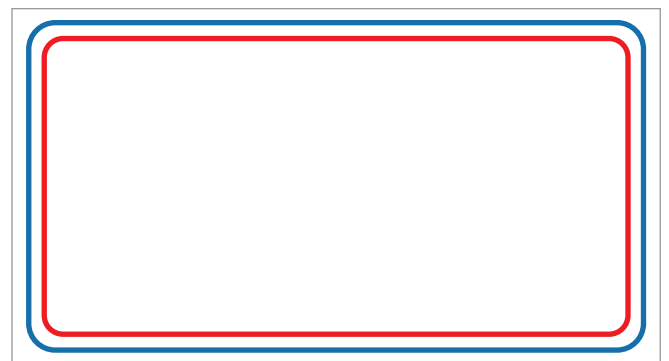

# Computer-Etiketten

Mit jedem handelsüblichen Drucker können Sie Ihre eigenen **HAFETIKETTEN** drucken.

Wir bieten Ihnen einige Grundversionen zur Auswahl. Auf DIN-A4-Bögen sind verschiedene Größen und Formen von Etiketten ausgestanzt, die Sie leicht abnehmen und auf Ihre Produkte kleben können.

## Computer-Etiketten

neutral weiß, selbstklebend, auf DIN-A4-Bogen, gestanzt - VPE 50 Bogen

**75 x 25 mm, eckig**, Art.-Nr. 43001208 20 Nutzen pro Bogen

**100 x 45 mm, eckig**, Art.-Nr. 43002908 12 Nutzen pro Bogen

**100 x 70 mm, eckig**, Art.-Nr. 43002708 8 Nutzen pro Bogen

**35 x 20 mm, oval**, Art.-Nr. 53003520 50 Nutzen pro Bogen

**45 x 30 mm, oval**, Art.-Nr. 53004530 28 Nutzen pro Bogen

**50 x 25 mm, abger. Ecken**, Art.-Nr. 53005025 32 Nutzen pro Bogen

**Preis/50 Bogen 32,00 €**

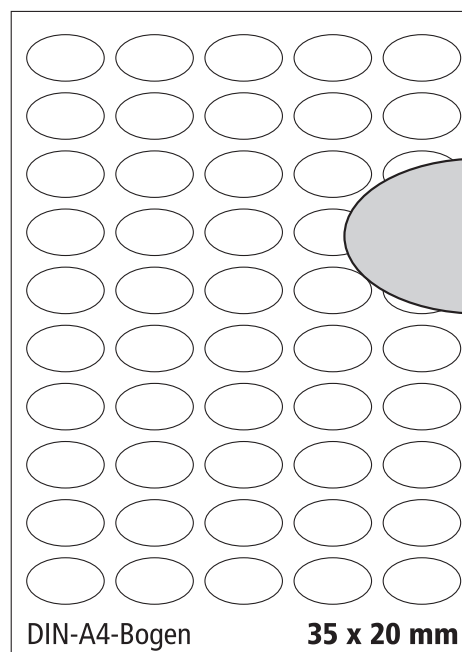
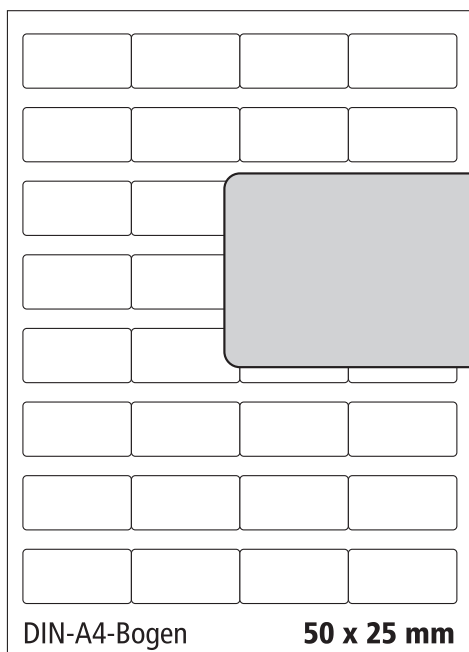
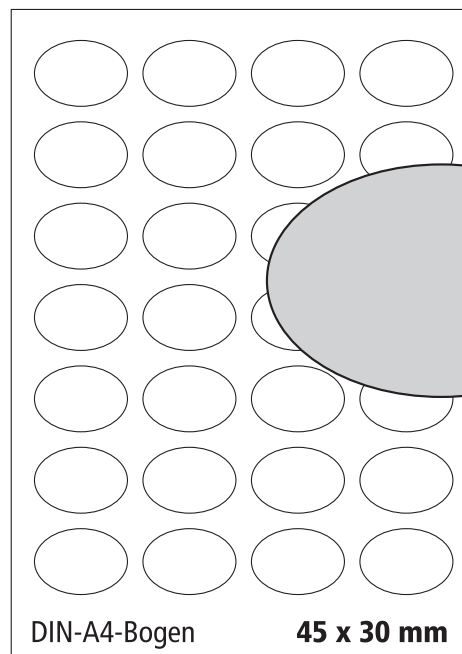
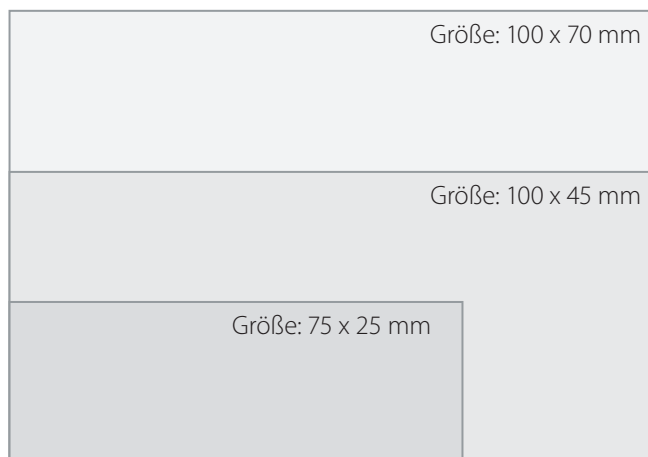



## Laminierfolien-Taschen in Hochglanz-Premium-Qualität

Die Laminierfolien unterliegen ständigen Qualitätskontrollen und haben ein perfekt abgestimmtes Mischungsverhältnis von Polyester zum Kleber, um die Walzen Ihres Gerätes vor Verkleben zu schützen.

**Verpackungseinheit: 100 Stück**

## Laminierfolien-Taschen passend für DIN-Größen

Größe (in mm)	Stärke	passend für (in mm)	Art.-Nr.	Preis (pro 100 Stück)
110 x 80	125 mic.	DIN A7	6020725	7.95 €
154 x 110	125 mic.	DIN A6	6020625	10.95 €
216 x 154	80 mic.	DIN A5	6020580	15.95 €
303 x 216	80 mic.	DIN A4	6020480	19.95 €
426 x 303	80 mic.	DIN A3	6020380	39.95 €
600 x 426	80 mic.	DIN A2	6020280	119.95 €

## Laminierfolien-Taschen passend für Sondergrößen

Größe (in mm)	Stärke	passend für (in mm)	Art.-Nr.	Preis (pro 100 Stück)
105 x 50	125 mic.	100 x 45	6010925	8.95 €
106 x 60	125 mic.	100 x 55	6030025	8.95 €
110 x 55	125 mic.	105 x 49	6011925	9.45 €
148 x 50	125 mic.	143 x 45	6011825	9.95 €
148 x 52	125 mic.	143 x 47	6010825	9.95 €
105 x 75	125 mic.	100 x 70	6010725	9.95 €
148 x 105	125 mic.	143 x 100	6010625	10.95 €
85 x 55	150 mic.	80 x 50 (Scheckkarte)	8555150	6.95 €

**Weitere Sondergrößen sind in Kleinstauflage lieferbar. (ab 100 Stück, max. Größe 600 x 426 mm)**

**Kosten senken!  
Schneller als herkömmliche Geräte!**

## Profi-Laminiergeräte

**Spitzenklasse-Geräte für die vielseitigsten und hochwertigsten Anwendungen.**

Schnell und robust.  
Temperatur und Geschwindigkeit sind digital stufenlos steuerbar.  
Arbeitsbreiten: bis 470 mm (DIN A2)

Arbeitsgeschwindigkeit:  
bis 3000 mm/Min.

**Preise und verschiedene Modelle auf Anfrage!**

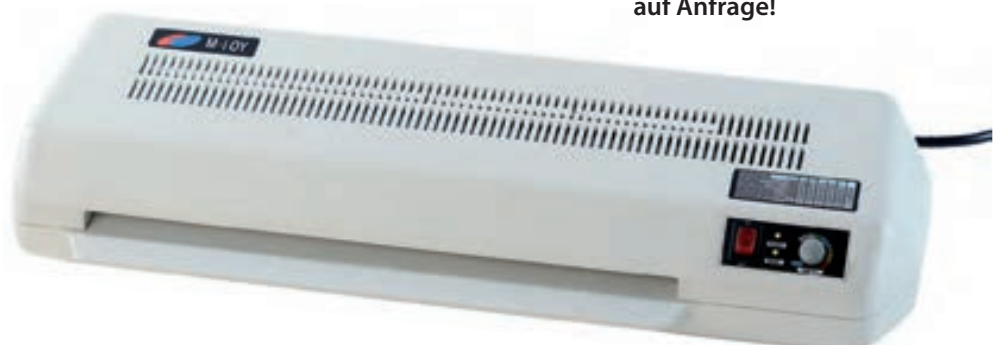



# Plakate

## Plakate Motiv „Angebot“

Leuchtpapier, 90 g/qm, Beschriftung mit Marker (VPE: 50 Bogen)

Größe	Farbe	Art.-Nr.	Preis/VPE
DIN A1 (600 x 840 mm)	leucht-rot	Art.-Nr. 2100101	<b>45,00 €</b>
DIN A2 (420 x 600 mm)	leucht-rot	Art.-Nr. 2100201	<b>29,00 €</b>
DIN A3 (297 x 420 mm)	leucht-rot	Art.-Nr. 2100301	<b>22,00 €</b>
DIN A1 (600 x 840 mm)	leucht-gelb	Art.-Nr. 2100102	<b>45,00 €</b>
DIN A2 (420 x 600 mm)	leucht-gelb	Art.-Nr. 2100202	<b>29,00 €</b>
DIN A3 (297 x 420 mm)	leucht-gelb	Art.-Nr. 2100302	<b>22,00 €</b>
DIN A1 (600 x 840 mm)	leucht-orange	Art.-Nr. 2100104	<b>45,00 €</b>
DIN A2 (420 x 600 mm)	leucht-orange	Art.-Nr. 2100204	<b>29,00 €</b>
DIN A3 (297 x 420 mm)	leucht-orange	Art.-Nr. 2100304	<b>22,00 €</b>

## Plakate Motiv „Doppelrand“

Leuchtpapier, 90 g/qm, Beschriftung mit Marker (VPE: 50 Bogen)

Größe	Farbe	Art.-Nr.	Preis/VPE
DIN A1 (600 x 840 mm)	leucht-rot	Art.-Nr. 2200101	<b>45,00 €</b>
DIN A2 (420 x 600 mm)	leucht-rot	Art.-Nr. 2200201	<b>29,00 €</b>
DIN A3 (297 x 420 mm)	leucht-rot	Art.-Nr. 2200301	<b>22,00 €</b>
DIN A1 (600 x 840 mm)	leucht-gelb	Art.-Nr. 2200102	<b>45,00 €</b>
DIN A2 (420 x 600 mm)	leucht-gelb	Art.-Nr. 2200202	<b>29,00 €</b>
DIN A3 (297 x 420 mm)	leucht-gelb	Art.-Nr. 2200302	<b>22,00 €</b>
DIN A1 (600 x 840 mm)	leucht-orange	Art.-Nr. 2200104	<b>45,00 €</b>
DIN A2 (420 x 600 mm)	leucht-orange	Art.-Nr. 2200204	<b>29,00 €</b>
DIN A3 (297 x 420 mm)	leucht-orange	Art.-Nr. 2200304	<b>22,00 €</b>

## Plakate neutral

Leuchtpapier, 90 g/qm, Beschriftung mit Marker (VPE: 50 Bogen)

Größe	Farbe	Art.-Nr.	Preis/VPE
DIN A1 (600 x 840 mm)	leucht-rot	Art.-Nr. 3000101	<b>29,00 €</b>
DIN A2 (420 x 600 mm)	leucht-rot	Art.-Nr. 3000201	<b>16,00 €</b>
DIN A3 (297 x 420 mm)	leucht-rot	Art.-Nr. 3000301	<b>8,00 €</b>
DIN A4 (210 x 297 mm)	leucht-rot	Art.-Nr. 3000401	<b>5,50 €</b>
600 x 300 mm	leucht-rot	Art.-Nr. 3006301	<b>16,00 €</b>
500 x 700 mm	leucht-rot	Art.-Nr. 3005701	<b>29,00 €</b>
DIN A1 (600 x 840 mm)	leucht-gelb	Art.-Nr. 3000102	<b>29,00 €</b>
DIN A2 (420 x 600 mm)	leucht-gelb	Art.-Nr. 3000202	<b>16,00 €</b>
DIN A3 (297 x 420 mm)	leucht-gelb	Art.-Nr. 3000302	<b>8,00 €</b>
DIN A4 (210 x 297 mm)	leucht-gelb	Art.-Nr. 3000402	<b>5,50 €</b>
600 x 300 mm	leucht-gelb	Art.-Nr. 3006302	<b>16,00 €</b>
500 x 700 mm	leucht-gelb	Art.-Nr. 3005702	<b>29,00 €</b>
DIN A1 (600 x 840 mm)	leucht-orange	Art.-Nr. 3000104	<b>29,00 €</b>
DIN A2 (420 x 600 mm)	leucht-orange	Art.-Nr. 3000204	<b>16,00 €</b>
DIN A3 (297 x 420 mm)	leucht-orange	Art.-Nr. 3000304	<b>8,00 €</b>
DIN A4 (210 x 297 mm)	leucht-orange	Art.-Nr. 3000404	<b>5,50 €</b>
600 x 300 mm	leucht-orange	Art.-Nr. 3006304	<b>16,00 €</b>
500 x 700 mm	leucht-orange	Art.-Nr. 3005704	<b>29,00 €</b>

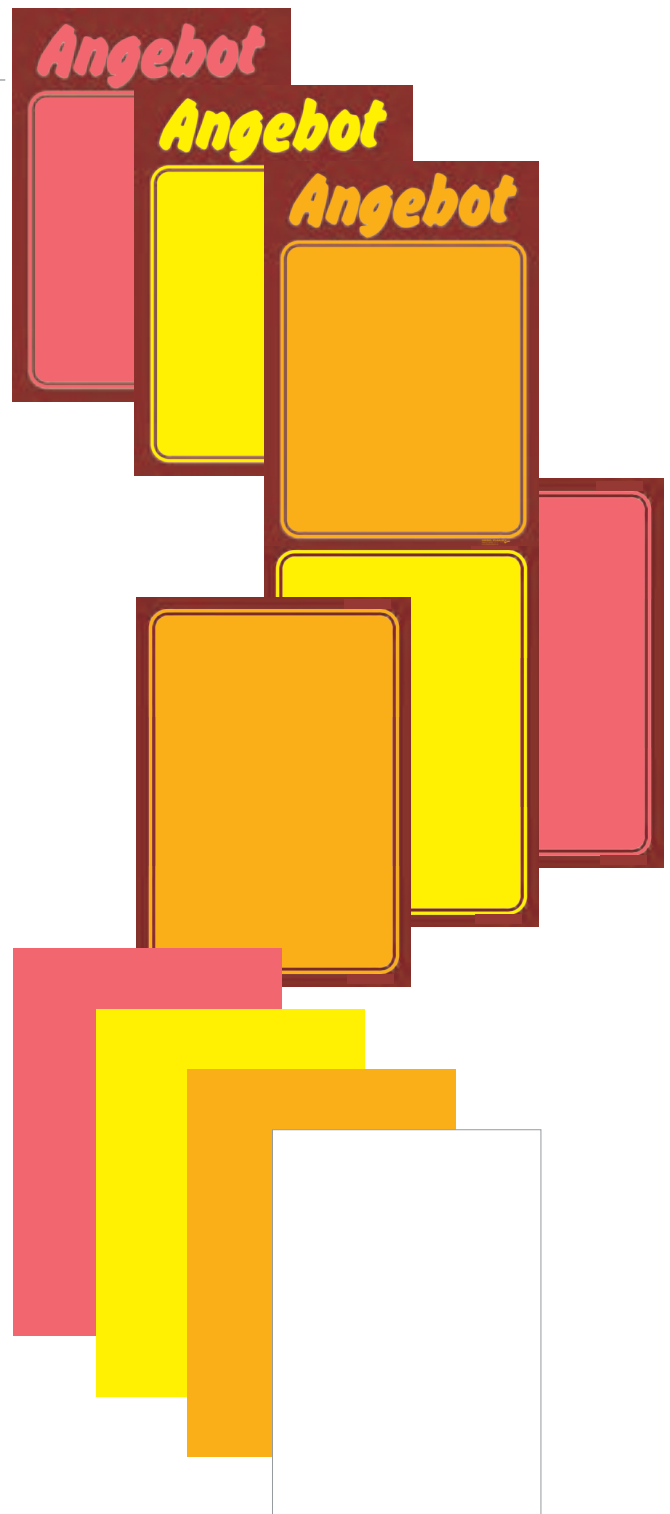

**Ink-Jet-Papier, 90 g/qm, Beschriftung mit Marker o. Tintenstrahldrucker (VPE: 50 Bogen)**

Größe	Farbe	Art.-Nr.	Preis/VPE
DIN A1 (600 x 840 mm)	weiß	Art.-Nr. 3000108	<b>26,00 €</b>
DIN A2 (420 x 600 mm)	weiß	Art.-Nr. 3000208	<b>16,00 €</b>
DIN A3 (297 x 420 mm)	weiß	Art.-Nr. 3000308	<b>8,00 €</b>
600 x 300 mm	weiß	Art.-Nr. 3006308	<b>16,00 €</b>
500 x 700 mm	weiß	Art.-Nr. 3005708	<b>26,00 €</b>

**Kunstdruckpapier, 115 g/qm Beschriftung mit Marker**

Größe	Farbe	Art.-Nr.	Preis/VPE
DIN A1 (600 x 840 mm)	weiß	Art.-Nr. 3010108	<b>26,00 €</b>
DIN A2 (420 x 600 mm)	weiß	Art.-Nr. 3010208	<b>16,00 €</b>
DIN A3 (297 x 420 mm)	weiß	Art.-Nr. 3010308	<b>8,00 €</b>
600 x 300 mm	weiß	Art.-Nr. 3016308	<b>16,00 €</b>
500 x 700 mm	weiß	Art.-Nr. 3015708	<b>26,00 €</b>

# Plakate und Preisschilder

## Plakate Motiv „Top-Line“

Kunstdruckpapier, 115 g/qm, Beschriftung mit Marker  
(VPE: 50 Bogen)

Größe	Farbe	Art.-Nr.	Preis/VPE
DIN A1 (600 x 840 mm)	blau	Art.-Nr. 3200106	49,00 €
DIN A2 (420 x 600 mm)	blau	Art.-Nr. 3200206	29,00 €
DIN A3 (297 x 420 mm)	blau	Art.-Nr. 3200306	22,00 €
DIN A1 (600 x 840 mm)	pink	Art.-Nr. 3200111	49,00 €
DIN A2 (420 x 600 mm)	pink	Art.-Nr. 3200211	29,00 €
DIN A3 (297 x 420 mm)	pink	Art.-Nr. 3200311	22,00 €

## Folien-Plakate Motiv „Top-Line“

Kunstdruckpapier, laminiert, Beschriftung mit Marker, mit unserem  
„Reiniger“ abwischbar. (VPE: 2 Stück)

Größe	Farbe	Art.-Nr.	Preis/VPE
DIN A1 (600 x 840 mm)	blau	Art.-Nr. 13200106	27,00 €
DIN A2 (420 x 600 mm)	blau	Art.-Nr. 13200206	16,00 €
DIN A3 (297 x 420 mm)	blau	Art.-Nr. 13200306	11,00 €
DIN A1 (600 x 840 mm)	pink	Art.-Nr. 13200111	27,00 €
DIN A2 (420 x 600 mm)	pink	Art.-Nr. 13200211	16,00 €
DIN A3 (297 x 420 mm)	pink	Art.-Nr. 13200311	11,00 €

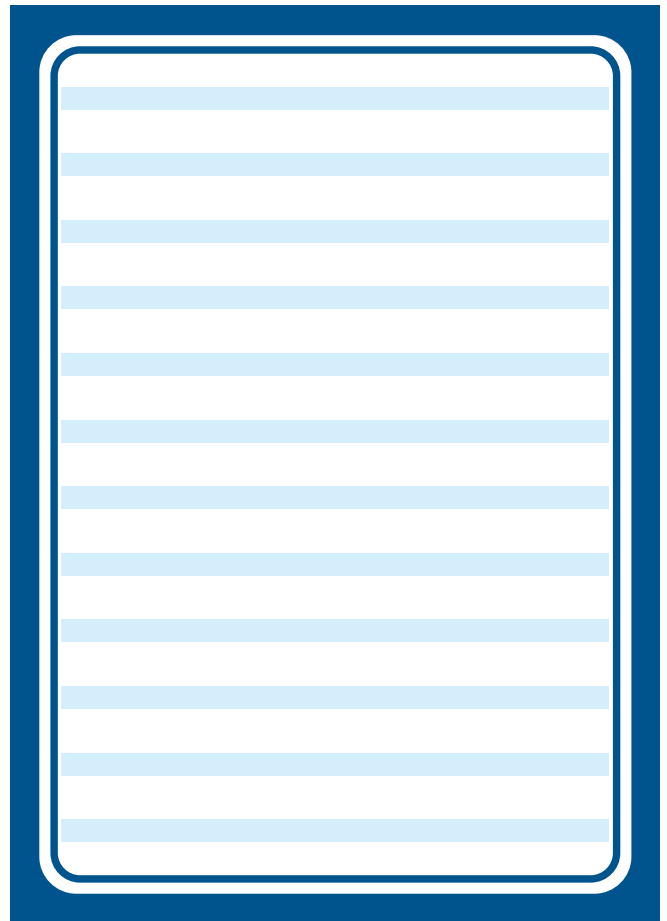

## Preisschilder Motiv „Top-Line“

Karton, 300 g/qm, Beschriftung mit Marker (VPE: 100 Stück)

Größe	Farbe	Art.-Nr.	Preis/VPE
49 x 105 mm	blau	Art.-Nr. 3200906	15,00 €
52 x 148 mm	blau	Art.-Nr. 3200806	15,00 €
DIN A7 (74 x 105 mm)	blau	Art.-Nr. 3200706	15,00 €
49 x 105 mm	pink	Art.-Nr. 3200911	15,00 €
52 x 148 mm	pink	Art.-Nr. 3200811	15,00 €
DIN A7 (74 x 105 mm)	pink	Art.-Nr. 3200711	15,00 €

# Plakate und Preisschilder



## Plakate Motiv „Top-Line“

Kunstdruckpapier, 115 g/qm, Beschriftung mit Marker (VPE: 50 Bogen)

Größe	Farbe	Art.-Nr.	Preis/VPE
DIN A1 (600 x 840 mm)	gelb	Art.-Nr. 3200115	<b>49,00 €</b>
DIN A2 (420 x 600 mm)	gelb	Art.-Nr. 3200215	<b>29,00 €</b>
DIN A3 (297 x 420 mm)	gelb	Art.-Nr. 3200315	<b>22,00 €</b>
DIN A1 (600 x 840 mm)	rot	Art.-Nr. 3200118	<b>49,00 €</b>
DIN A2 (420 x 600 mm)	rot	Art.-Nr. 3200218	<b>29,00 €</b>
DIN A3 (297 x 420 mm)	rot	Art.-Nr. 3200318	<b>22,00 €</b>

## Folien-Plakate Motiv „Top-Line“

Kunstdruckpapier, laminiert, Beschriftung mit Marker, mit unserem „Reiniger“ abwischbar. (VPE: 2 Stück)

Größe	Farbe	Art.-Nr.	Preis/VPE
DIN A1 (600 x 840 mm)	gelb	Art.-Nr. 13200115	<b>27,00 €</b>
DIN A2 (420 x 600 mm)	gelb	Art.-Nr. 13200215	<b>16,00 €</b>
DIN A3 (297 x 420 mm)	gelb	Art.-Nr. 13200315	<b>11,00 €</b>
DIN A1 (600 x 840 mm)	rot	Art.-Nr. 13200118	<b>27,00 €</b>
DIN A2 (420 x 600 mm)	rot	Art.-Nr. 13200218	<b>16,00 €</b>
DIN A3 (297 x 420 mm)	rot	Art.-Nr. 13200318	<b>11,00 €</b>

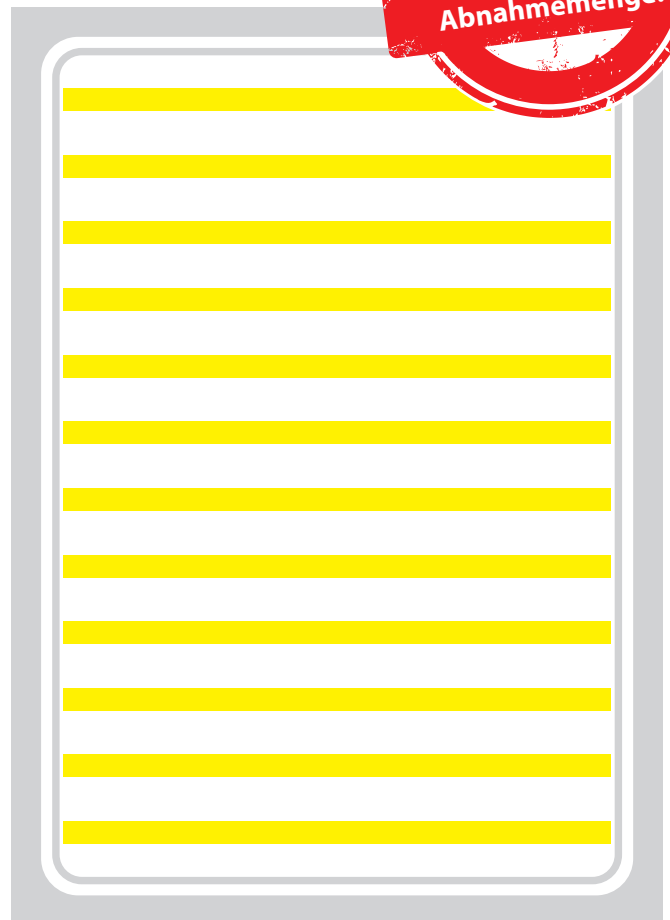

## Preisschilder Motiv „Top-Line“

Karton, 300 g/qm, Beschriftung mit Marker (VPE: 100 Stück)

Größe	Farbe	Art.-Nr.	Preis/VPE
49 x 105 mm	gelb	Art.-Nr. 3200915	<b>15,00 €</b>
52 x 148 mm	gelb	Art.-Nr. 3200815	<b>15,00 €</b>
DIN A7 (74 x 105 mm)	gelb	Art.-Nr. 3200715	<b>15,00 €</b>
DIN A6 (105 x 148 mm)	gelb	Art.-Nr. 3200615	<b>15,00 €</b>
49 x 105 mm	rot	Art.-Nr. 3200918	<b>15,00 €</b>
52 x 148 mm	rot	Art.-Nr. 3200818	<b>15,00 €</b>
DIN A7 (74 x 105 mm)	rot	Art.-Nr. 3200718	<b>15,00 €</b>
DIN A6 (105 x 148 mm)	rot	Art.-Nr. 3200618	<b>15,00 €</b>



# Plakate und Preisschilder

## Plakate Motiv „Jet-Line“

Kunstdruckpapier, 115 g/qm, Beschriftung mit Marker  
(VPE: 50 Bogen)

Größe	Farbe	Art.-Nr.	Preis/VPE
DIN A1 (600 x 840 mm)	blau-gelb	Art.-Nr. 3400106	49,00 €
DIN A2 (420 x 600 mm)	blau-gelb	Art.-Nr. 3400206	29,00 €
DIN A3 (297 x 420 mm)	blau-gelb	Art.-Nr. 3400306	22,00 €
DIN A1 (600 x 840 mm)	grün-gelb	Art.-Nr. 3400114	49,00 €
DIN A2 (420 x 600 mm)	grün-gelb	Art.-Nr. 3400214	29,00 €
DIN A3 (297 x 420 mm)	grün-gelb	Art.-Nr. 3400314	22,00 €
DIN A1 (600 x 840 mm)	rot-gelb	Art.-Nr. 3400118	49,00 €
DIN A2 (420 x 600 mm)	rot-gelb	Art.-Nr. 3400218	29,00 €
DIN A3 (297 x 420 mm)	rot-gelb	Art.-Nr. 3400318	22,00 €

## Folien-Plakate Motiv „Jet-Line“

Kunstdruckpapier, laminiert, Beschriftung mit Marker, mit unserem  
„Reiniger“ abwischbar. (VPE: 2 Stück)

Größe	Farbe	Art.-Nr.	Preis/VPE
DIN A1 (600 x 840 mm)	blau-gelb	Art.-Nr. 13400106	27,00 €
DIN A2 (420 x 600 mm)	blau-gelb	Art.-Nr. 13400206	16,00 €
DIN A3 (297 x 420 mm)	blau-gelb	Art.-Nr. 13400306	11,00 €
DIN A1 (600 x 840 mm)	grün-gelb	Art.-Nr. 13400114	27,00 €
DIN A2 (420 x 600 mm)	grün-gelb	Art.-Nr. 13400214	16,00 €
DIN A3 (297 x 420 mm)	grün-gelb	Art.-Nr. 13400314	11,00 €
DIN A1 (600 x 840 mm)	rot-gelb	Art.-Nr. 13400118	27,00 €
DIN A2 (420 x 600 mm)	rot-gelb	Art.-Nr. 13400218	16,00 €
DIN A3 (297 x 420 mm)	rot-gelb	Art.-Nr. 13400318	11,00 €

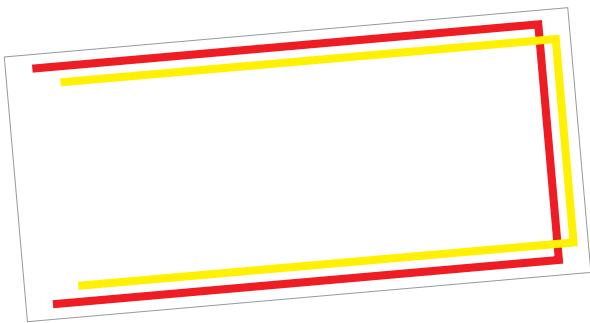

## Preisschilder Motiv „Jet-Line“

Karton, 300 g/qm, Beschriftung mit Marker (VPE: 100 Stück)

Größe	Farbe	Art.-Nr.	Preis/VPE
49 x 105 mm	blau-gelb	Art.-Nr. 3400906	15,00 €
52 x 148 mm	blau-gelb	Art.-Nr. 3400806	15,00 €
DIN A7 (74 x 105 mm)	blau-gelb	Art.-Nr. 3400706	15,00 €
49 x 105 mm	grün-gelb	Art.-Nr. 3400914	15,00 €
52 x 148 mm	grün-gelb	Art.-Nr. 3400814	15,00 €
DIN A7 (74 x 105 mm)	grün-gelb	Art.-Nr. 3400714	15,00 €
49 x 105 mm	rot-gelb	Art.-Nr. 3400918	15,00 €
52 x 148 mm	rot-gelb	Art.-Nr. 3400818	15,00 €
DIN A7 (74 x 105 mm)	rot-gelb	Art.-Nr. 3400718	15,00 €
DIN A6 (105 x 148 mm)	rot-gelb	Art.-Nr. 3400618	15,00 €

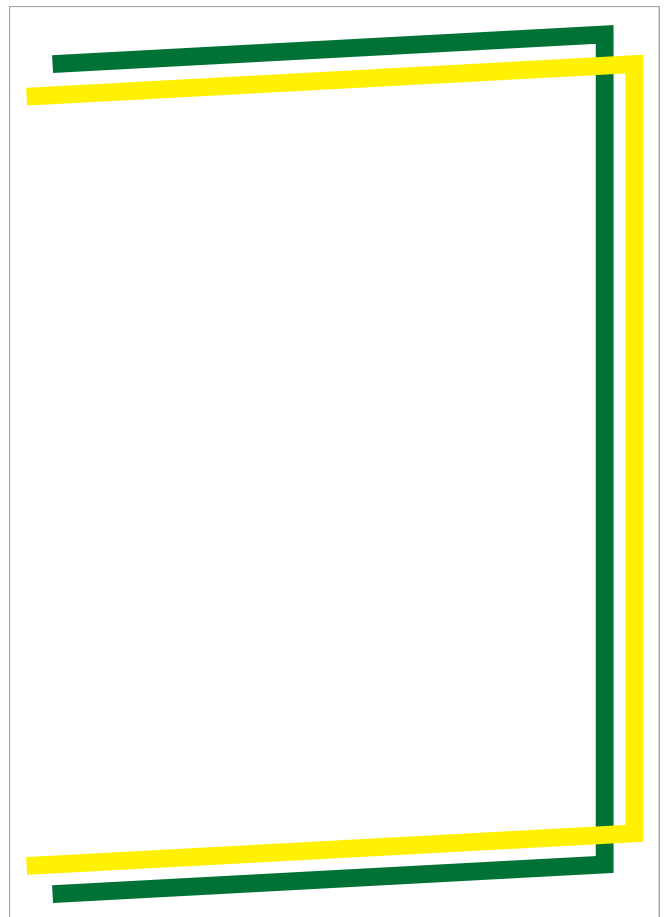
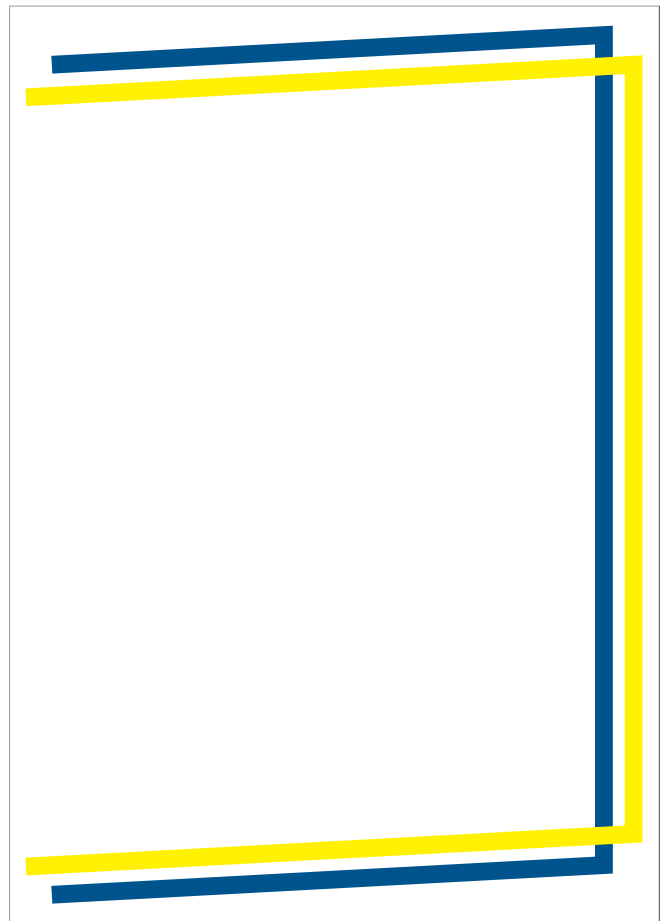

# Schmuck-Etiketten

## Schmuck-Etiketten

in vielen Formen, Größen und Farben. Diese exklusiven Werbe-Etiketten mit Ihrem Firmenlogo produzieren wir in höchster Qualität - für die, die das Besondere lieben.

- Präge-Etiketten in Gold oder Silber
- Preis-Etiketten
- Anhänge-Etiketten
- Druck bis zu 4 Farben



# Günstige Geschäftsdrucksachen



## Brotspar-/ Bonuskarten

ca. 6,0 x 9,0 cm

4/4-farbig, Papier: 135 g/qm,  
weiß, 5000 Stück

Preis/Stück **ab 0,05 €**

## Briefpapier DIN A4

4/0-farbig, Papier: 90 g/qm, weiß, 5000 Stück

Preis/Stück **ab 0,04 €**

## Visitenkarten

ca. 8,5 x 5,5 cm

4/0-farbig,  
Papier: 300 g/qm, weiß, 2000 Stück

Preis/Stück **ab 0,03 €**



## Flyer DIN A5

4/4-farbig,  
Papier: 135 g/qm, weiß, 5000 Stück

Preis/Stück **ab 0,06 €**

## Flyer DIN lang

4/4-farbig, 6 Seiten, gefalzt,  
Papier: 135 g/qm, weiß, 5000 Stück

Preis/Stück **ab 0,07 €**



**Weitere Drucksachen,  
Auflagen und Preise  
auf Anfrage.**

Die Preise gelten bei druckfertig  
gelieferten Daten.  
Alle Preise zzgl. Versandkosten und  
gesetzl. MwSt.

# Hygieneschutz

## Theken-Spuckschutz

für Ihre Theke oder Ihren Kassenbereich

Hergestellt aus hochwertigem Plexiglas - stabil, leicht und ohne Montage sofort nutzbar

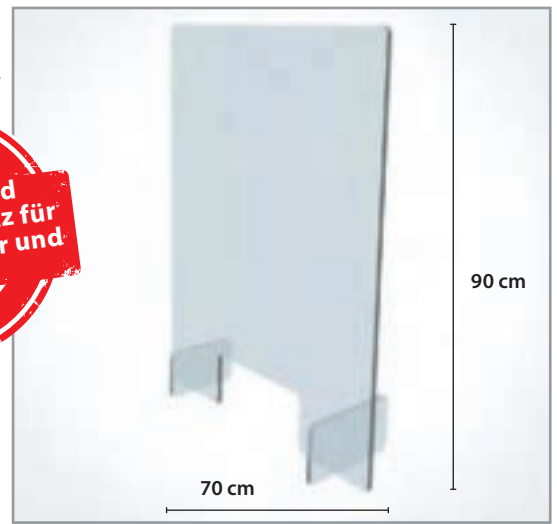

**Hochformat, 90 x 70 cm** (Tiefe: 35 cm),  
Art.-Nr. 7511160 Preis/Stück **119,00 €**

**Querformat, 70 x 90 cm** (Tiefe: 35 cm),  
Art.-Nr. 7511161 Preis/Stück **119,00 €**

## Hygieneschutzwand „TILE“

Wenge

**75 x 57 cm** (Tiefe: 15 cm), Öffnung: 26 x 13 cm,  
Art.-Nr. 98006

Preis/Stück **125,00 €**

Eiche

**75 x 57 cm** (Tiefe: 15 cm), Öffnung: 26 x 13 cm,  
Art.-Nr. 98010

Preis/Stück **125,00 €**



## Hygieneschutzwand mit Öffnung

**75 x 48 cm** (Tiefe: 18 cm), Öffnung: 25 x 12 cm,  
Art.-Nr. 98002

Preis/Stück **54,00 €**

ohne Öffnung

**75 x 48 cm** (Tiefe: 18 cm),  
Art.-Nr. 98003

Preis/Stück **49,00 €**



## Spuckschutzfolie

geöst, zum Abhängen

Material: PVC-Folie, glasklar, randlos,  
**Stärke: 0,5 mm**, einfach von der  
Decke abzuhängen (z. B. mit Nylonband),  
2 Standardmaße

**60 x 85 cm** (Hoch- o. Querformat), 2-fach geöst,  
Art.-Nr. 7511155  
Preis/Stück **15,00 €**

**60 x 169 cm** (Querformat), 4-fach geöst,  
Art.-Nr. 7511156  
Preis/Stück **30,00 €**

**Individuelle Größen auf Anfrage**

(max. Größe: 60 x 169 cm)

passende Abhänggestäbe auf Seite 29



**Fordern Sie bitte  
auch unseren  
Spezialkatalog an!**

**Tel.: 04499 -7711**

# KIESEL

*Ausgezeichnet Präsentiert !*

**Wir machen Werbung sichtbar!**

Kiesel Plakate System GmbH  
Gewerbegebiet - Lindenstraße 21  
26676 Barßel (Oldenburg)

Telefon 0 44 99 - 77 11 | 77 66 | 76 40  
Telefax 0 44 99 - 77 74

E-Mail: [office@kiesel-plakate.de](mailto:office@kiesel-plakate.de)  
[www.kiesel-plakate.de](http://www.kiesel-plakate.de)